

RIKKYO INTERNATIONAL CORP.

PRICE LIST VOL.11
INTERIOR





Doors

木製ドア

木ならではの暖かみと風合いが
そこに暮らす家族に安らぎを与える木製ドア。
様々な住空間のコーディネートに合わせて
豊富なデザインの中からお選び頂けます。

【在庫品】

外部ドア

EXTERIOR



F-4040
3/0(915)
¥165,800



F-7662
3/0(915)
Glass:透明ペア ¥166,700
クロスリード ¥289,000



オプション
デインティルシェルフ
F-9541 ¥35,700



F-6861
3/0(915)
リストラLM(クロスリード)
¥193,300



オプション
デインティルシェルフ
F-9541 ¥35,700



F-7218
3/0(915) Clear
透明ペア ¥272,000



オプション
デインティルシェルフ
F-9541 ¥35,700



F-7304
3/0(915)
¥261,000



F-6536
3/0(915)
黒モール ¥261,500

外部ドアは防腐対策として縦框下部にUltra Block®を使用しております。

上記以外の商品につきましてはお問い合わせください。



【在庫品】

外部ドア

EXTERIOR



F-4230 Bullion
3/0(915)
¥156,700



F-4234 Black"Venetia"II
3/0(915)
¥185,400



F-7002 LowE
2/6(762)
2/8(813)
¥121,200



F-7501 LowE
2/6(762)
2/8(813)
¥218,000



F-4230 Bullion

外部ドアは防腐対策として縦框下部にUltra Block®を使用しております。

●全ての外部ドアはインテリアドアとしてもお使いいただけます。

※このページの商品は全て受注発注品となります。【納期:約75~90日】

外部ドア

EXTERIOR



F-4975
3/0(915)
Glass:透明ペア
¥538,700

ARTIST
COLLECTION®



F-4977
3/0(915)
Glass:透明ペア
¥571,400

※ガラスが、逆のタイプもございます。

ARTIST
COLLECTION®



F-7400
3/0(915) Clear
Glass:透明ペア
¥415,900

※ガラスが、逆のタイプもございます。

CONTEMPORARY
EXTERIOR DOORS



F-49906
3/0(915) Clear
Glass:透明ペア
¥395,500

CONTEMPORARY
EXTERIOR DOORS



F-7421
3/0(915) Clear
Glass:透明ペア
¥619,500

CONTEMPORARY
EXTERIOR DOORS



F-7405
3/0(915) Clear
Glass:透明ペア
¥191,500

CONTEMPORARY
EXTERIOR DOORS

外部ドアは防腐対策として縦框下部にUltra Block®を使用しております。

上記以外の商品につきましてはお問い合わせください。



F7860



F7501



F7408



F4985 SUNSET



F4040



F7504

外部用ドアパーツ

木製外部ドアパーツ(ヘムロック無塗装)

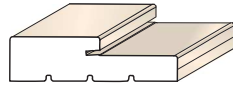

2×4用外部ドア枠
 EG3439B-3'(1067mm) ¥3,800/本
 EG3439B-7'(2135mm) ¥7,600/本
 EG3439B-9'(2745mm) ¥16,000/本

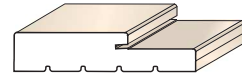

2×6用外部ドア枠
 EG3443B-3'(1067mm) ¥5,000/本
 EG3443B-7'(2135mm) ¥10,000/本

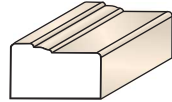

ブリックモールド(外部用額縁)
 H180-3'(1067mm) ¥1,700/本
 H180-7'(2135mm) ¥3,400/本
 H180-9'(2745mm) ¥6,500/本

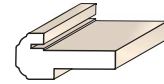

外部アストラガル
 MHASt04(2440mm) ¥12,000/本

樹脂製外部ドアパーツ

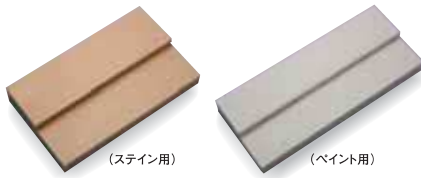

外部プロフレームドア枠(ステン用)
 PRF7181ST-3'(1067mm) ¥9,000/本
 PRF7181ST-7'(2135mm) ¥18,000/本
 外部プロフレームドア枠(ペイント用)
 PRF7181-3'(1067mm) ¥9,000/本
 PRF7181-7'(2135mm) ¥18,000/本

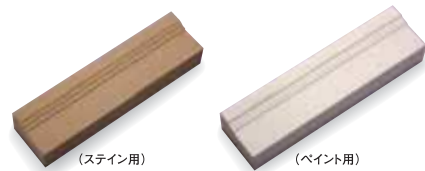

プロフレーム ブリックモールド(ステン用)
 MLDWM180-4'S(1220mm) ¥2,850/本
 MLDWM180-8'S(2440mm) ¥5,700/本
 プロフレーム ブリックモールド(ペイント用)
 MLDWM180-4'(1220mm) ¥2,300/本
 MLDWM180-8'(2440mm) ¥4,600/本

外部ドアパーツ

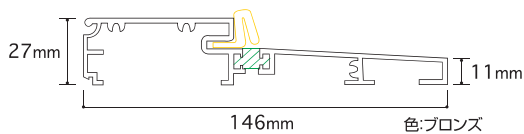

【外開き用】
 ボトムシル(アルミ製沓摺り)
 BTSL-3'(991mm) ¥14,300/本
 BTSL-6'(1982mm) ¥28,600/本

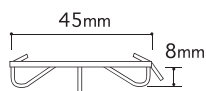

ボトムウェザーストリップ
 色:ブラウン ¥1,800/本

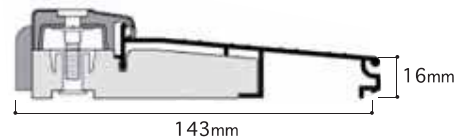

【内開き用】
 ボトムシル(アルミ製沓摺り)
 P2000-3'(991mm) ¥15,500/本
 P2000-7'(1850mm) ¥31,000/本

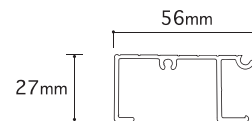

ボトムシル エクステンダー(延長用沓摺り)
 BTSLE-3'(915mm) ¥7,300/本
 BTSLE-6'(1830mm) ¥14,600/本

印刷の色は実際と異なっている場合がございます。

外部用ドアパーツ



外部用ヒンジ 127×102

US-3	¥4,500/枚
US-5	¥4,500/枚
シルバー	¥6,000/枚
ブラック	¥6,000/枚
GB	¥6,000/枚



フランス落し

US-3	¥2,600/ケ
US-5	¥2,600/ケ
シルバー	¥2,600/ケ
ブラック	¥2,600/ケ
GB	¥2,600/ケ

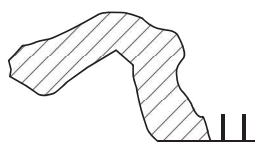

ドア枠用

ウェザーストリップ	色:ブラウン
EBD-3(965mm)	¥700/本
EBD-7(2033mm)	¥1,400/本



ドアクローザー

P-182	¥17,000
(アンバー・ホワイト・シルバー)	
(ゴールド・ブラック)	
補助板	¥3,000

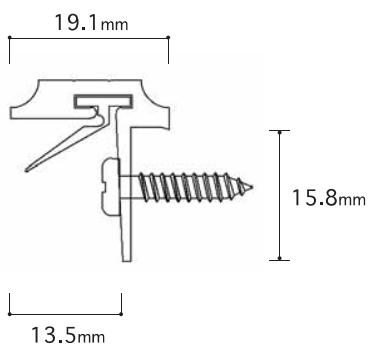

ドアガード

サテンニッケル	¥17,500/本
ℓ = 2032mm	

※現場での加工が必要です

外部用ドアパーツ

外部ドアパーツ表(シングルドア)

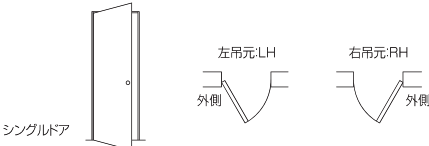
内容・仕様	数量	単位
外部ドア枠 3'	1	本
外部ドア枠 7'	2	本
ボトムシル 3'	1	本
ボトムシルエクステンダー 3'(延長用沓摺)	1	本
<u>*2X6用ヘムロック枠を使用の場合、必要となります。</u>		
ウェザーストリップ 3'	1	本
ウェザーストリップ 7'	2	本
ブリックモールド 3'	1	本
ブリックモールド 7'	2	本
<u>**樹脂プロフレーム額縁は、4'(1220mm)・8'(2440mm)となります。</u>		
外部ドア用ヒンジ	127×102-〇〇 (*〇〇:色)	3 枚
ボトムウェザーストリップ 3'	※オプション	(1) 本
	2X4用木製(ヘムロック)枠セット	¥58,800
	2X6用木製(ヘムロック)枠セット	¥72,100
	樹脂プロフレーム(ペイント用)枠セット	¥87,800
	樹脂プロフレーム(ステイン用)枠セット	¥90,550
※ドアガード	※オプション	¥17,500
外部ドア 吊込加工/ノックダウン加工	シングルドア 吊元:LH/RH	¥21,500

※ハンドルセットは含まれておりません。別途、P26～お選びください。

外部ドアパーツ表(ダブルドア・親子ドア(子=OPEN))

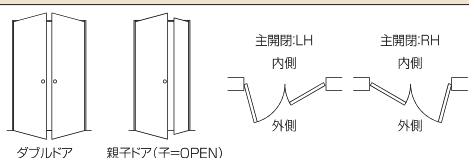
内容・仕様	数量	単位
外部ドア枠 7'	3	本
ボトムシル 6'	1	本
ボトムシルエクステンダー 6'(延長用沓摺)	1	本
<u>*2X6用ヘムロック枠を使用の場合、必要となります。</u>		
ウェザーストリップ 7'	4	本
ブリックモールド 7'	3	本
<u>**樹脂プロフレーム額縁は、4'(1220mm)・8'(2440mm)となります。</u>		
外部ドア用ヒンジ	127×102-〇〇 (*〇〇:色)	6 枚
外部ドア用アストラガル	MHAST04	1 本
ボトムウェザーストリップ 3'	※オプション	(2) 本
フランス落し	US-3/US-5/シルバー/ブラック/GB	2 個
	2X4用木製(ヘムロック)枠セット	¥111,400
	2X6用木製(ヘムロック)枠セット	¥133,200
	樹脂プロフレーム(ペイント用)枠セット	¥146,200
	樹脂プロフレーム(ステイン用)枠セット	¥149,500
※ドアガード	※オプション	¥17,500
外部ドア 吊込加工/ノックダウン加工	ダブル・親子ドア(子=OPEN) *主開閉側吊元:LH/RH	¥45,000

※ハンドルセットは含まれておりません。別途、P26～お選びください。

外部ドアパーツ表〔親子ドア(子=FIX)〕

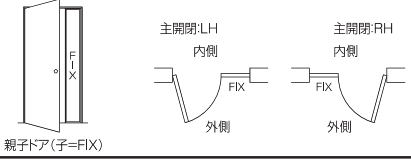
内容・仕様		数量	単位
外部ドア枠 7'	木製枠/樹脂プロフレーム枠	5	本
ボトムシル 6'	BTSL-6'	1	本
ボトムシルエクステンダー 6'(延長用沓摺)	BTSLE-6'	1	本
<u>*2X6用ヘムロック枠を使用の場合、必要となります。</u>			
ウェザーストリップ 7'	EBD-7	5	本
ブリックモールド 7'	木製額縁/**樹脂プロフレーム額縁	3	本
<u>**樹脂プロフレーム額縁は、8'(2440mm)となります。</u>			
外部ドア用ヒンジ	127×102-〇〇 (*〇〇:色)	3	枚
ボトムウェザーストリップ 3'	※オプション	(2)	本
 <p>親子ドア(子=FIX)</p>	2X4用木製(ヘムロック)枠セット	¥97,300	
	2X6用木製(ヘムロック)枠セット	¥123,900	
	樹脂プロフレーム(ペイント用)枠セット	¥152,900	
	樹脂プロフレーム(ステイン用)枠セット	¥156,200	
※ドアガード	※オプション	¥17,500	
外部ドア 吊込加工/ノックダウン加工	親子ドア(子=FIX) *主開閉側吊元:LH/RH	¥42,000	

※ハンドルセットは含まれておりません。別途、P26～お選びください。

外部ドアパーツ表〔子親子ドア(子=OPEN)〕

内容・仕様		数量	単位
外部ドア枠 7'	木製枠/樹脂プロフレーム枠	5	本
ボトムシル 6'	BTSL-6'	1	本
ボトムシルエクステンダー 6'(延長用沓摺)	BTSLE-6'	1	本
<u>*2X6用ヘムロック枠を使用の場合、必要となります。</u>			
ウェザーストリップ 7'	EBD-7	6	本
ブリックモールド 7'	木製額縁/**プロフレーム(樹脂)額縁	3	本
<u>**樹脂プロフレーム額縁は、4'(1220mm)・8'(2440mm)となります。</u>			
外部ドア用ヒンジ	127×102-〇〇 (*〇〇:色)	6	枚
外部ドア用アストラガル	MHAST04	1	本
ボトムウェザーストリップ 3'	※オプション	(2)	本
フランス落し	US-3/US-5/シルバー/ブラック/GB	2	個
 <p>子親子ドア(子=OPEN)</p>	2X4用木製(ヘムロック)枠セット	¥129,400	
	2X6用木製(ヘムロック)枠セット	¥156,000	
	樹脂プロフレーム(ペイント用)枠セット	¥185,000	
	樹脂プロフレーム(ステイン用)枠セット	¥188,300	
※ドアガード	※オプション	¥17,500	
外部ドア 吊込加工/ノックダウン加工	子親子ドア(子=OPEN) *主開閉側吊元:LH/RH	¥67,500	

※ハンドルセットは含まれておりません。別途、P26～お選びください。

外部用ドアパーツ

外部ドアパーツ表(親子ドア(子=FIX))

内容・仕様		数量	単位
外部ドア枠 7'	木製枠/樹脂プロフレーム枠	7	本
ボトムシル 6'	BTSL-6'	1	本
ボトムシルエクステンダー 6'(延長用咨摺)	BTSLE-6'	1	本
<u>*2X6用ヘムロック枠を使用の場合、必要となります。</u>			
ウェザーストリップ 7'	EBD-7	7	本
ブリックモールド 7'	木製額縁/**樹脂プロフレーム額縁	3	本
<u>**プロフレーム(樹脂)額縁は、8'(2440mm)となります。</u>			
外部ドア用ヒンジ	127×102-〇〇 (*〇〇:色)	3	枚
ボトムウェザーストリップ 3'	※オプション	(2)	本
	2X4用木製(ヘムロック)枠セット	¥115,300	
	2X6用木製(ヘムロック)枠セット	¥146,700	
	樹脂プロフレーム(ペイント用)枠セット	¥191,700	
	樹脂プロフレーム(ステイン用)枠セット	¥195,000	
※ドアガード	※オプション	¥17,500	
外部ドア 吊込加工/ノックダウン加工	親子ドア(子=FIX) *主開閉側吊元:LH/RH	¥60,000	

※ハンドルセットは含まれておりません。別途、P26～お選びください。

加工費

※加工納期:14営業日

内容・仕様			
外部ドア	吊込加工/ノックダウン加工	シングルドア	¥21,500/セット
外部ドア	吊込加工/ノックダウン加工	ダブルドア	¥45,000/セット
外部ドア	吊込加工/ノックダウン加工	親子ドア(子=OPEN)	¥45,000/セット
外部ドア	吊込加工/ノックダウン加工	親子ドア(子=FIX)	¥42,000/セット
外部ドア	吊込加工/ノックダウン加工	親子ドア(子=OPEN)	¥67,500/セット
外部ドア	吊込加工/ノックダウン加工	親子ドア(子=FIX)	¥60,000/セット

〈ご注意〉

- 上記価格には、ハンドルセット・内部側ケーシング・ドア本体は含まれておりません。別途お選びください。
- 外部用ヒンジの色をご指定ください。
- ドア加工の際、吊元を御指定ください。
- 各詳細につきましては、弊社担当者までお問い合わせください

ドア吊元表

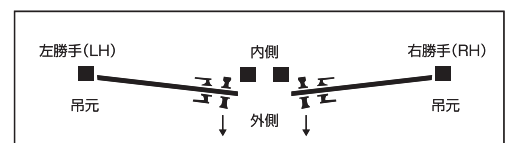

内装ドア / シェイカーシリーズ【無加工】

米松(ダグラスファー) 無加工・無塗装パネル



F720

2/0 (610×2032)	¥46,000
2/2 (661×2032)	¥47,000
2/4 (711×2032)	¥47,000
2/6 (762×2032)	¥47,000
2/8 (813×2032)	¥47,000



F782

2/0 (610×2032)	¥46,000
2/2 (661×2032)	¥48,000
2/4 (711×2032)	¥48,000
2/6 (762×2032)	¥48,000
2/8 (813×2032)	¥48,000



F760

2/0 (610×2032)	—
2/2 (661×2032)	¥47,000
2/4 (711×2032)	¥47,000
2/6 (762×2032)	¥47,000
2/8 (813×2032)	¥47,000



F760LM (リストラLM)

2/0 (610×2032)	—
2/2 (661×2032)	¥68,000
2/4 (711×2032)	¥68,000
2/6 (762×2032)	¥68,000
2/8 (813×2032)	¥68,000



F720-1 ●● デザインガラス

2/0 (610×2032)	¥56,000
2/2 (661×2032)	¥58,000
2/4 (711×2032)	¥58,000
2/6 (762×2032)	¥58,000
2/8 (813×2032)	¥58,000



F720-2 ●● デザインガラス

2/0 (610×2032)	¥64,000
2/2 (661×2032)	¥66,000
2/4 (711×2032)	¥66,000
2/6 (762×2032)	¥66,000
2/8 (813×2032)	¥66,000

<ガラスデザイン>



AR-アブストラクト



LB-ライト・ブルー

●●品番の末尾にAR・LBをつけてください。

内装ドア／シェイカーシリーズ【無加工】

米松(ダグラスファー) 無加工・無塗装パネル



F782-1 ●● デザインガラス	
2/0 (610×2032)	¥57,000
2/2 (661×2032)	¥59,000
2/4 (711×2032)	¥59,000
2/6 (762×2032)	¥59,000
2/8 (813×2032)	¥59,000



F782-2 ●● デザインガラス	
2/0 (610×2032)	¥65,000
2/2 (661×2032)	¥67,000
2/4 (711×2032)	¥67,000
2/6 (762×2032)	¥67,000
2/8 (813×2032)	¥67,000

<ガラスデザイン>



AR-アブストラクト



LB-ライト・ブルー

●●品番の末尾にAR・LBをつけてください。

<ガラスデザイン>



F182 透明ガラス	
2/4 (711×2032)	¥69,000
2/6 (762×2032)	¥69,000
2/8 (813×2032)	¥69,000
ガラス無し	¥58,000

F182 ●● デザインガラス	
2/4 (711×2032)	¥84,000
2/6 (762×2032)	¥84,000
2/8 (813×2032)	¥84,000

●●品番の末尾にLM・AK・CCをつけてください。



LM-リストラルM



AK-アルトドイッチェK



CC-キャセドラル・クリアー

内装ドア/クラシックシリーズ【無加工】

米松(ダグラスファー) 無加工・無塗装パネル



F66

2/0 (610×2032)	¥46,000
2/2 (661×2032)	¥47,000
2/4 (711×2032)	¥47,000
2/6 (762×2032)	¥47,000
2/8 (813×2032)	¥47,000



F44

2/0 (610×2032)	¥46,000
2/2 (661×2032)	¥47,000
2/4 (711×2032)	¥47,000
2/6 (762×2032)	¥47,000
2/8 (813×2032)	¥47,000



F266 透明ガラス

2/0 (610×2032)	¥66,000
2/2 (661×2032)	¥68,000
2/4 (711×2032)	¥68,000
2/6 (762×2032)	¥68,000
2/8 (813×2032)	¥68,000



F1212

2/4 (711×2032)	¥61,000
2/6 (762×2032)	¥61,000
2/8 (813×2032)	¥61,000



F88405

2/6 (762×2032)	¥198,000
2/8 (813×2032)	¥198,000

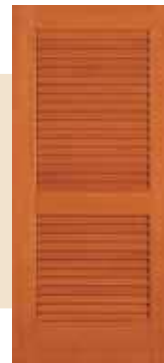

F1210

2/4 (711×2032)	¥61,000
2/6 (762×2032)	¥61,000
2/8 (813×2032)	¥61,000



F944 透明ガラス

2/4 (711×2032)	¥67,000
2/6 (762×2032)	¥67,000
2/8 (813×2032)	¥67,000



完売

F1501 透明ガラス

2/6 (762×2032)	¥74,000
2/8 (813×2032)	¥74,000

内装ドア/クラシックシリーズ【無加工】

米松(ダグラスファー) 無加工・無塗装パネル



F1662 ●● デザインガラス

2/4(711×2032)	¥88,000
2/6(762×2032)	¥88,000
2/8(813×2032)	¥88,000
ガラス無し	¥70,000

F1662 透明ガラス

2/4(711×2032)	¥78,000
2/6(762×2032)	¥78,000
2/8(813×2032)	¥78,000



F266 ●● デザインガラス

2/0 (610×2032)	¥69,000
2/2 (661×2032)	¥71,000
2/4 (711×2032)	¥71,000
2/6 (762×2032)	¥71,000
2/8 (813×2032)	¥71,000
ガラス無し	¥65,000



F944 ●● デザインガラス

2/4 (711×2032)	¥97,000
2/6 (762×2032)	¥97,000
2/8 (813×2032)	¥97,000
ガラス無し	¥65,000



F144 ●● デザインガラス

2/4 (711×2032)	¥86,000
2/6 (762×2032)	¥86,000
2/8 (813×2032)	¥86,000
ガラス無し	¥72,000

F144 透明ガラス

2/4 (711×2032)	¥74,000
2/6 (762×2032)	¥74,000
2/8 (813×2032)	¥74,000

<ガラスデザイン>



LM-リストラLM



AK-アルトドイッチェK



CC-キャセドラル・クリアー

●●品番の末尾にLM・AK・CCをつけてください。



F504

	透明ガラス	デザインガラス
2/4(711x2032)	¥ 84,000	¥ 130,300
2/6(762x2032)	¥ 84,000	¥ 130,300
2/8(813x2032)	¥ 84,000	¥ 130,300



F1509

	透明ガラス
2/6(762x2032)	¥ 97,800
2/8(813x2032)	¥ 97,800

立共インターナショナル株式会社

〒 601-8463 京都市南区唐橋赤金町 1 番地

Tel:075-672-3145 fax:075-671-2373

Mail:info@rikkyo.co.jp

折戸【フルルーバー・ハーフルルーバーパネル】

※上下レール・ピボット金物セットは、ドア本体価格に含まれております。



F1423J フルルーバー

2枚扉

2/0 (598)	¥59,000
2/6 (753)	¥62,000
3/0 (900)	¥65,000

4枚扉

4/0 (1199)	¥118,000
5/0 (1509)	¥124,000
6/0 (1803)	¥130,000

1枚扉(無加工パネル)

1/0 (299)	¥32,000
1/3 (375)	¥32,000

※開き用として使用



F1424J ハーフルーバー

2枚扉

2/0 (598)	¥59,000
2/6 (753)	¥62,000
3/0 (900)	¥65,000

4枚扉

4/0 (1199)	¥118,000
5/0 (1509)	¥124,000
6/0 (1803)	¥130,000

1枚扉(無加工パネル)

1/0 (299)	¥32,000
1/3 (375)	¥32,000

※開き用として使用

折戸【レイズドパネル】

※上下レール・ピボット金物セットは、ドア本体価格に含まれております。



F43 レイズドパネル

2枚扉

2/0 (598)	¥64,000
2/6 (753)	¥65,000
3/0 (900)	¥66,000

4枚扉

4/0 (1199)	¥128,000
5/0 (1509)	¥130,000
6/0 (1803)	¥132,000

1枚扉(無加工パネル)

1/0 (299)	¥34,000
1/3 (375)	¥34,000

※開き用として使用



F63 レイズドパネル

2枚扉

2/0 (598)	¥64,000
2/6 (753)	¥65,000
3/0 (900)	¥66,000

4枚扉

4/0 (1199)	¥128,000
5/0 (1509)	¥130,000
6/0 (1803)	¥132,000

1枚扉(無加工パネル)

1/0 (299)	¥34,000
1/3 (375)	¥34,000

※開き用として使用

折戸【フラットパネル】

※上下レール・ピボット金物セットは、ドア本体価格に含まれております。



F701J フラットパネル

2枚扉

2/0 (598)	¥71,000
2/6 (753)	¥72,000
3/0 (900)	¥73,000

4枚扉

4/0 (1199)	¥142,000
5/0 (1509)	¥144,000
6/0 (1803)	¥146,000

1枚扉(無加工パネル)

1/0 (299)	¥34,000
1/3 (375)	¥34,000

※開き用として使用



F702J フラットパネル

2枚扉

2/0 (598)	¥75,000
2/6 (753)	¥76,000
3/0 (900)	¥77,000

4枚扉

4/0 (1199)	¥150,000
5/0 (1509)	¥152,000
6/0 (1803)	¥154,000

1枚扉(無加工パネル)

1/0 (299)	¥34,000
1/3 (375)	¥34,000

※開き用として使用

【開き戸】

シングルドア

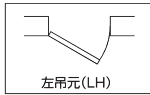

左吊元(LH)

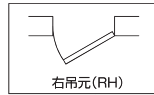

右吊元(RH)

ダブルドア・親子ドア

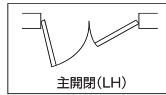

主開閉(LH)

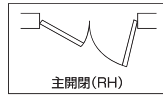

主開閉(RH)

材質・仕上／へムロック無塗装

【在庫品】

内部ドア枠 2×4用 在来用ドア枠

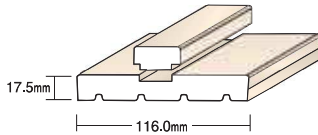

2×4用内部ドア枠
EG175
ℓ=3'-965_{mm} ¥3,500
7'-2135_{mm} ¥7,000

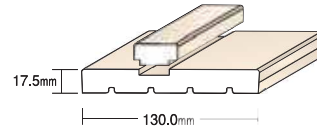

在来用内部ドア枠
EG175Z
ℓ=3'-965_{mm} ¥4,400
7'-2135_{mm} ¥8,800

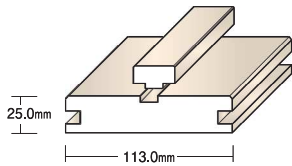

差込型内部ドア枠
RC103-09 ℓ=965_{mm} ¥4,900
RC103-21 ℓ=2095_{mm} ¥9,800

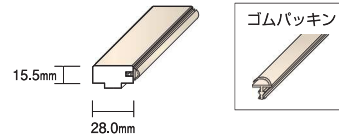

戸当(パッキン付き) RC061T-21
ℓ=2095_{mm} ¥2,500
※差込型内部ドア枠用

【引戸】

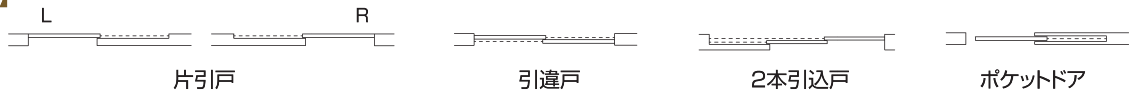

片引戸用枠

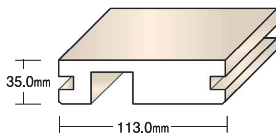

片引き戸用上部枠
RC301-18
ℓ=1830_{mm} ¥9,200

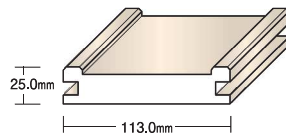

※上部欠込み加工済
引き戸用縦枠(左右兼用)
RC302-22
ℓ=2200_{mm} ¥9,700

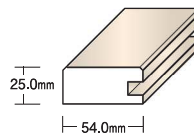

片引き戸用 中方立
RC303-22
ℓ=2200_{mm} ¥4,700

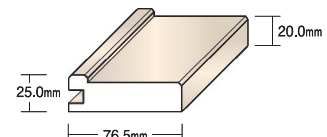

片引き戸用 戸当
RC304-22
ℓ=2200_{mm} ¥6,000

引違戸用枠

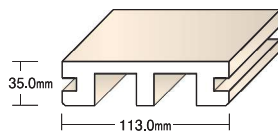

引違い戸用上部枠
RC501-18
ℓ=1830_{mm} ¥9,200

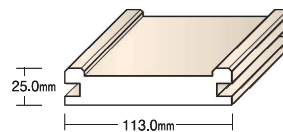

※上部欠込み加工済
引き戸用 縦枠(左右兼用)
RC302-22
ℓ=2200_{mm} ¥9,700

2本引込戸用枠

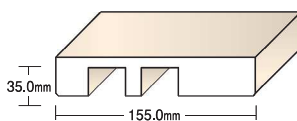

2本引込み戸用 上部枠
RC401-26
ℓ=2630_{mm} ¥14,900

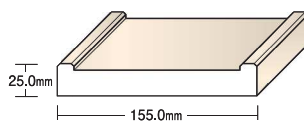

2本引込み戸用 縦枠
RC402-22
ℓ=2200_{mm} ¥12,500

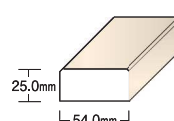

2本引込み戸用 中方立
RC403-22
ℓ=2200_{mm} ¥4,700

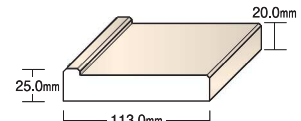

2本引込み戸用 戸当
RC404-22
ℓ=2200_{mm} ¥9,000

【折戸】



折戸用枠

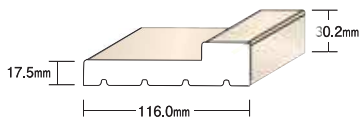

2×4・在来用折戸L型枠 EG3436
 ℓ=3'-965^{mm} ¥3,300
 7'-2135^{mm} ¥6,600

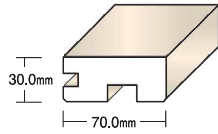

差込型折戸用上部枠 RC201-19
 ℓ=1900^{mm} ¥6,600

折戸用上レール (別途)

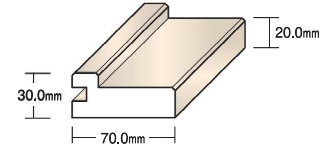
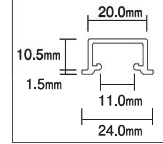

差込型折戸用縦枠 RC202-21 L/R
 ℓ=2150^{mm} ¥6,800

L型ケーシング 額縁タイプ

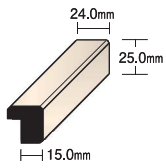

縦用 RC009-21
 L=2150mm
 ¥2,600/本

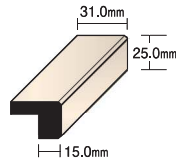

縦用 RC016-21
 L=2150mm
 ¥3,100/本

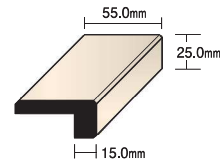

縦用 RC040-21
 L=2150mm
 ¥5,000/本

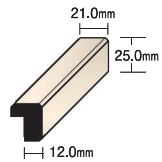

横用 RC109-21
 L=2150mm
 ¥2,400/本

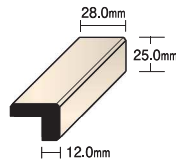

横用 RC116-21
 L=2150mm
 ¥3,000/本

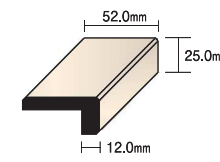

横用 RC140-21
 L=2150mm
 ¥4,800/本

●額縁説明

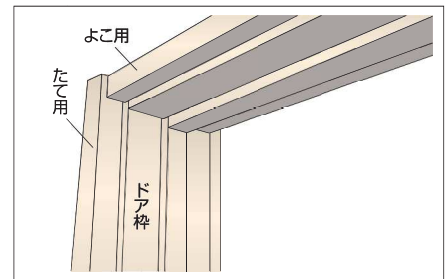
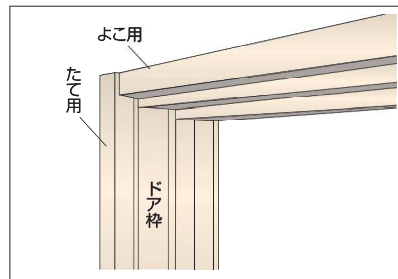

●芯納め

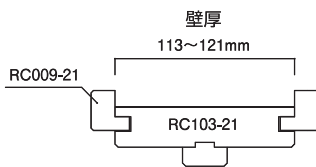

※122~124mmはカットして調節してください。

※122~124mmはカットして調節してください

※136~172mmはカットして調節してください。

※136~172mmはカットして調節してください。

※136~172mmはカットして調節してください

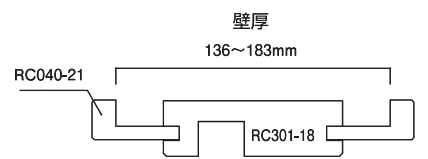
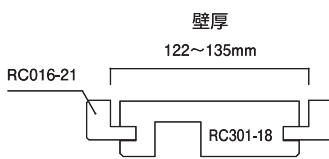
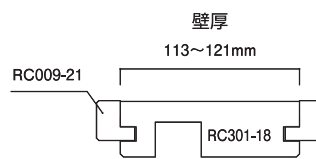

無目枠

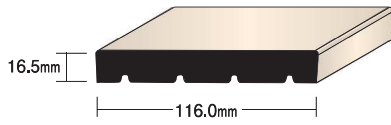

2×4用平枠 EG3430
 ℓ=3'-965[㊦] ¥2,700
 7'-2135[㊦] ¥5,400

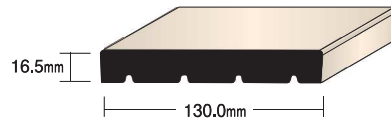

在来用平枠 EG3430Z
 ℓ=3'-965[㊦] ¥2,900
 7'-2135[㊦] ¥5,800

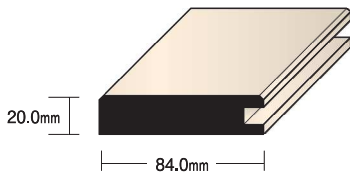

サッシ枠 RC601-39
 ℓ=3900[㊦] ¥7,700

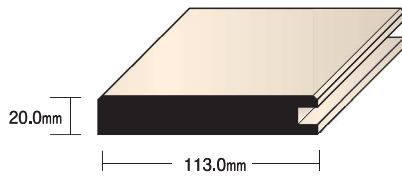

サッシ枠 RC602-39
 ℓ=3900[㊦] ¥10,400

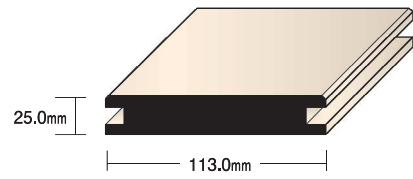

無目枠 RC104-21
 ℓ=2095[㊦] ¥7,800

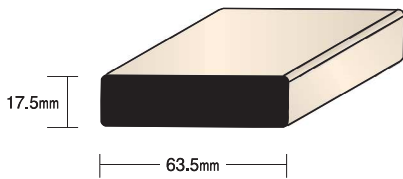

S4Sボード HV1X3 **完売**
 ℓ=12'-3660[㊦] ¥3,800

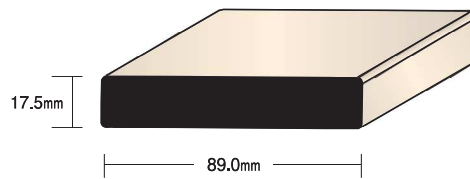

S4Sボード HV1X4 **完売**
 ℓ=12'-3660[㊦] ¥5,500

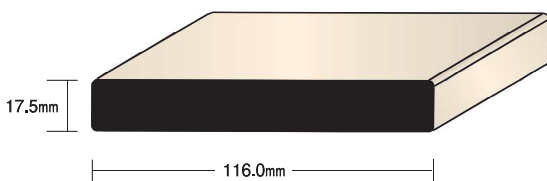

S4Sボード HV1X5
 ℓ=12'-3660[㊦] ¥7,800

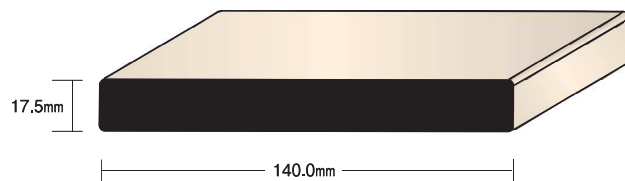

S4Sボード HV1X6
 ℓ=12'-3660[㊦] ¥9,800

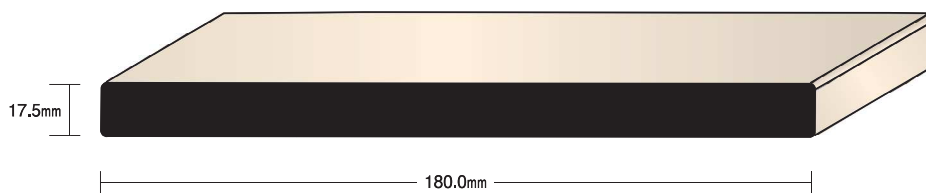

S4Sボード HV1X8
 ℓ=10'-3050[㊦] ¥11,800

3方向調整ヒンジ(右吊用/左吊用)



ゴールド シルバー アンバー
各¥4,000/セット(2枚)

角ヒンジ(102×102)



HN-102(102×102mm)
各¥3,200/枚
US-3・US-5・シルバー・ブラック・GB

ドアパーツ



調整ストライク
シルバー
¥1,520/ケ

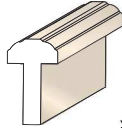

内部ドア用
アストラガル
(ヘムロック)
・35mm用
¥8,000/本
・45mm用
¥11,200/本



US-3 US-5
(US-3、US-5、シルバー、ブラック、GB)

フランス落し
各¥2,600/ケ



マグネット戸当たり
アンバー色
¥1,600/セット
※アンダーカット
10mmまで対応

レバーハンドル(小判座)



空錠
¥10,000/セット

ゴールド/Nレバー-TX-B602BGTS
シルバー/Nレバー-TX-B602BWBS
ブラック/Nレバー-TX-B602NBS



表示錠
¥11,500/セット

ゴールド/Nレバー-TX-B642BGTS
シルバー/Nレバー-TX-B642BWBS
ブラック/Nレバー-TX-B642NBS



間仕切錠
¥11,500/セット

ゴールド/Nレバー-TX-B612BGTS
シルバー/Nレバー-TX-B612BWBS
ブラック/Nレバー-TX-B612NBS



シリンダー錠
¥14,200/セット

ゴールド/Nレバー-TX-B622BGTS
シルバー/Nレバー-TX-B622BWBS
ブラック/Nレバー-TX-B622NBS

引手



引手・WD引手
(SG、シルバー、ブラック) 各¥2,200/セット

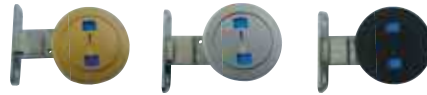

引戸錠 TKS51-FT3-C
(SG、シルバー、ブラック) 各¥5,600/セット

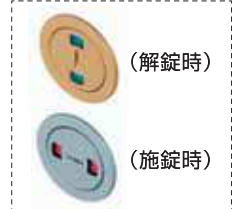

ポケットドアスクエアラッチ
・空錠 US-3 ¥3,600/ケ US-5 ¥5,700/ケ
・間仕切錠 US-3 ¥4,500/ケ US-5 ¥6,200/ケ



ポケットドアラウンドラッチ
・空錠 各¥6,800/ケ
・間仕切錠 各¥7,600/ケ



引戸錠用
2方向調整
ストライク
シルバー
(前後上下調整付)
¥1,700/個

引戸用レール金物

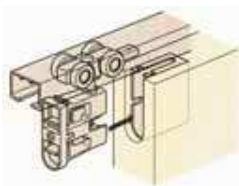

ソフトクローズ機構付上吊引戸用レールセット
(2way仕様)
RDT-001HR2W(35mm厚ドア用) ¥21,000/セット
※引違戸は2セット必要となります。



上吊2本引込戸用連動金物セット
RDT-222HR ¥34,200/セット
※ドア重なり=105mm必要となります



ポケットドア
フレームセット
¥29,000/セット

折戸ツマミ

折戸本体には、
木製ツマミが含まれておりますが、
オプションでお選びいただけます。



折戸ツマミ
各色 ¥1,800/個

折戸ハンドル

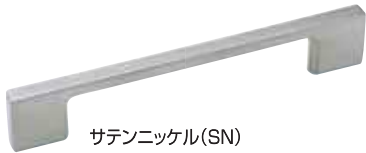

サテンニッケル(SN)

折戸ハンドル BO2419-●●●●●●:色)
各色 ¥1,400/個

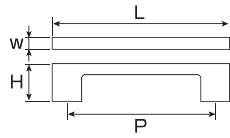

寸法表(mm)

サイズ(P)	L	W	H
96ミリ	125	9	28



クローム(BC) 鏡面ニッケル(NI) 黒ニッケル(BNK)

折戸用金物セット



折戸用金物バック
2ドア用(2/0、2/6、3/0) ¥2,200/袋
4ドア用(4/0、5/0、6/0) ¥4,400/袋

折戸用上レール
2/0、2/6、3/0 上レール ¥1,500/本
4/0、5/0、6/0 上レール ¥2,800/本

折戸用下レール
2/0、2/6、3/0 下レール ¥1,600/本
4/0、5/0、6/0 下レール ¥3,400/本

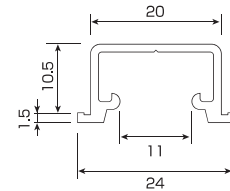

折戸用上レール

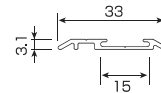

折戸用下レール

両開き用金物・片開き用金物・折戸+1枚扉用金物



【片開き用】
マグネットキャッチ
(Sサイズ)
ブラウン色 ¥450/個



【両開き用】
マグネットキャッチ
(Wサイズ)
ブラウン色 ¥800/個



中抜き丁番
ブラウン色 ¥1,100/枚



【折戸+1枚扉用】
開き戸用キャッチ
HD-100
ブラウン色 ¥2,800/個

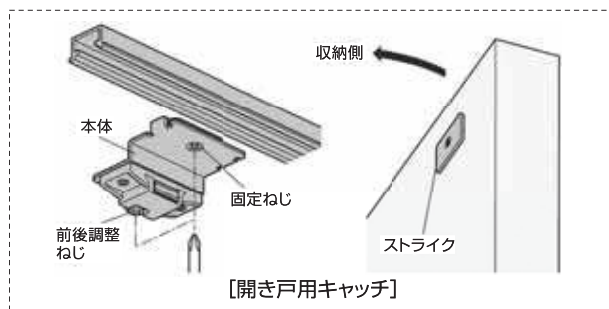

【開き戸用キャッチ】

内部ドアパーツ(開き戸)

内部ドアパーツセット表(シングルドア)

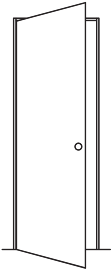
	2X4用内部ドア枠・調整ヒンジセット(EG175-7'×2本、3'×1本・調整ヒンジ×1セット)	¥21,500/セット
	2X4用内部ドア枠・角ヒンジセット(EG175-7'×2本、3'×1本・角ヒンジ×3枚)	¥27,100/セット
	在来用内部ドア枠・調整ヒンジセット(EG175Z-7'×2本、3'×1本・調整ヒンジ×1セット)	¥26,000/セット
	在来用内部ドア枠・角ヒンジセット(EG175Z-7'×2本、3'×1本・角ヒンジ×3枚)	¥31,600/セット
	差込型内部ドア枠・調整ヒンジセット(RC103-21×2本、RC103-09×1本・調整ヒンジ×1セット)	¥28,500/セット
	差込型内部ドア枠・角ヒンジセット(RC103-21×2本、RC103-09×1本・角ヒンジ×3枚)	¥34,100/セット
	内部ドア吊込/ノックダウン加工費 シングル(吊元(LH/RH)を御指定ください)	¥11,500/セット
	*ハンドル・ノブセットをお選びください。	※別途
	*ケーシングセットをお選びください。	※別途

内部ドアパーツセット表(ダブルドア・親子ドア(子=OPEN))

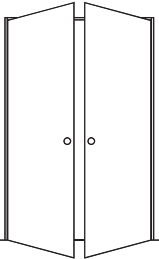
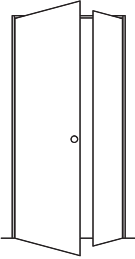
 	2X4用内部ドア枠・調整ヒンジセット (EG175-7'×3本・調整ヒンジ2セット・内部ドア用アストラガル×1本・フランス落し×2個)	¥42,200/セット
	2X4用内部ドア枠・角ヒンジセット (EG175-7'×3本・角ヒンジ6枚・内部ドア用アストラガル×1本・フランス落し×2個)	¥53,400/セット
	在来用内部ドア枠・調整ヒンジセット (EG175Z-7'×3本・調整ヒンジ2セット・内部ドア用アストラガル×1本・フランス落し×2個)	¥47,600/セット
	在来用内部ドア枠・角ヒンジセット (EG175Z-7'×3本・角ヒンジ6枚・内部ドア用アストラガル×1本・フランス落し×2個)	¥58,800/セット
	差込型内部ドア枠・調整ヒンジセット (RC103-21×3本・調整ヒンジ-2セット・内部ドア用アストラガル×1本・フランス落し×2個)	¥50,600/セット
	差込型内部ドア枠・角ヒンジセット (RC103-21×3本・角ヒンジ6枚・内部ドア用アストラガル×1本・フランス落し×2個)	¥61,800/セット
	内部ドア吊込/ノックダウン加工費 ダブルドア・親子ドア(子=OPEN)(主開閉側吊元(LH/RH)を御指定ください)	¥20,500/セット
	*ハンドル・ノブセットをお選びください。	※別途
	*ケーシングセットをお選びください。	※別途

内部ドア加工費	内部ドア吊込/ノックダウン加工費 シングルドア	¥11,500/セット
	内部ドア吊込/ノックダウン加工費 ダブルドア・親子ドア(子=OPEN)	¥20,500/セット

<ご注意>

- 内部用ヒンジの色、左右吊元を御指定下さい。
- ケーシングをお選びください。(P18、P36)
- 各詳細につきましては、弊社担当者までお問い合わせください

ドア吊元表

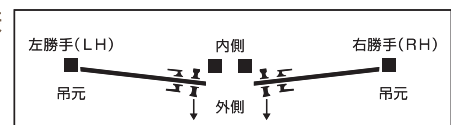

内部ドアパーツ(引き戸)

内部ドアパーツ表(片引戸)

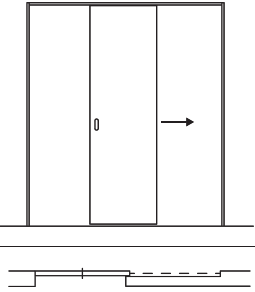
	片引戸用枠・レール金物セット (RC301-18×1本・RC302-22×1本・RC303-22×1本・RC304-22×1本 RDT-001HR2W×1セット)	¥50,600/セット
	引戸加工(引手・戸車・振止加工) ※ドア本体のみの加工になります。	¥13,000/セット
	*引手をお選びください。	※別途
	*ケーシングセットをお選びください。	※別途

内部ドアパーツ表(引違戸)

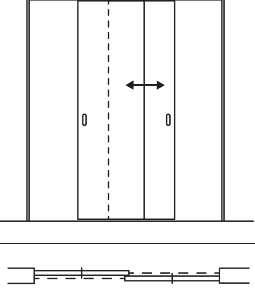
	引違戸用枠・レール金物セット (RC501-18×1本・RC302-22×2本・RDT-001HR2W×2セット)	¥70,600/セット
	引戸加工(引手・戸車・振止加工) ※ドア本体のみの加工になります。 〔¥13,000/枚×2枚〕	¥26,000/セット
	*引手をお選びください。	※別途
	*ケーシングセットをお選びください。	※別途

内部ドアパーツ表(2本引込戸)

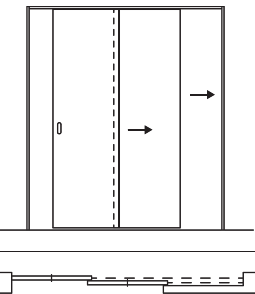
	2本引込戸用枠・レール金物セット (RC401-26×1本・RC402-22×1本・RC403-22×1本・RC404-22×1本 RDT-222HR×1セット)	¥75,300/セット
	引戸加工(引手・戸車・連動加工) ※ドア本体のみの加工になります。 〔¥13,000/枚×2枚〕	¥26,000/セット
	*引手をお選びください。	※別途
	*ケーシングセットをお選びください。	※別途

内部ドアパーツ表(ポケットドア)

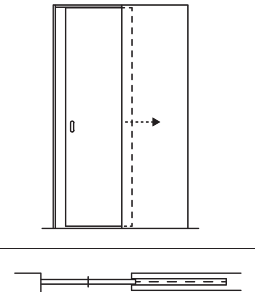
	ポケットドア用枠フレームセット 2×4枠用 (EG3430-7'×2本・EG3430-3'×1本・ポケットドアフレームセット×1セット)	¥42,500/セット
	引手加工 ※ドア本体のみの加工になります。	¥4,500/セット
	*引手をお選びください。	※別途
	*ケーシングセットをお選びください。	※別途

引戸加工費(ドア本体のみの加工になります)

引戸加工費(引手・戸車・振止め)	¥13,000/枚
ポケットドア・引手加工費	¥4,500/枚

〈ご注意〉

- 引手をお選びください。(P20)
- ケーシングをお選びください。(P18、P36)
- 各詳細につきましては、弊社担当者までお問い合わせください

内部ドアパーツ(折戸)

内部ドアパーツ表(折戸)

※折戸用レール金物セットは折戸パネル本体価格に含まれております。

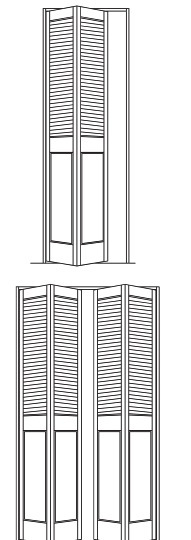
	2枚扉用折戸L型枠セット(2/0・2/6・3/0) [EG3436-7×2本, EG3436-3×1本]	¥16,500 /セット
	2枚扉用折戸差込型枠セット(2/0・2/6・3/0) [RC201-19×1本, RC202-21L×1本, RC202-21R×1本]	¥20,200 /セット
	4枚扉用折戸L型枠セット(4/0・5/0・6/0) [EG3436-7×3本]	¥19,800 /セット
	4枚扉用折戸差込型枠セット(4/0・5/0・6/0) [RC201-19×1本, RC202-21L×1本, RC202-21R×1本]	¥20,200 /セット
	*ケーシングセットをお選びください。	※別途
	*<オプション> 折戸用ツマミ(US3/US5/US15/ブラック) ※標準セットの中には木製ツマミが含まれています。	¥1,800/個

内部ドアパーツ表(両開き戸)

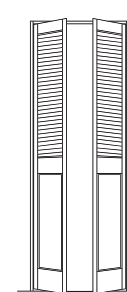
	両開き用2x4枠-金物セット(1/0・1/3) [EG175-7×2本, EG175-3×1本, 中抜き丁番×4枚 マグネットキャッチWサイズ×1セット]	¥22,700 /セット
	両開き用在来枠-金物セット(1/0・1/3) [EG175Z-7×2本, EG175Z-3×1本, 中抜き丁番×4枚 マグネットキャッチWサイズ×1セット]	¥27,200 /セット
	両開き用差込型枠-金物セット(1/0・1/3) [RC103-21×2本, RC103-09×1本, 中抜き丁番×4枚 マグネットキャッチWサイズ×1セット]	¥29,700 /セット
	*ケーシングセットをお選びください。	※別途
	*<オプション> 折戸用ツマミ(US3/US5/US15/ブラック) ※標準セットの中には木製ツマミが含まれています。	¥1,800/個

内部ドアパーツ表(2枚扉折戸+1枚扉)

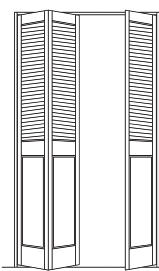
	2枚扉折戸+1枚扉用折戸L型枠セット(2/0・2/6・3/0+1/0・1/3) [EG3436-7×3本, キャッチHD-100×1セット]	¥22,600 /セット
	2枚扉折戸+1枚扉用折戸差込型枠セット(2/0・2/6・3/0+1/0・1/3) [RC201-19×1本, RC202-21L×1本, RC202-21R×1本 キャッチHD-100×1セット]	¥23,000 /セット
	*ケーシングセットをお選びください。	※別途
	*<オプション> 折戸用ツマミ(US3/US5/US15/ブラック) ※標準セットの中には木製ツマミが含まれています。	¥1,800/個

<ご注意>

- ケーシングをお選びください。(P18, P36)
- 各詳細につきましては、弊社担当者までお問い合わせください



Lockset

ロックセット

ドアノブはその部屋、住居のアクセントになります。

そして、ドアノブは必ず人の手に触られます。

だからこそ、住まう人のちょっとした心遣い、
こだわりを存分に発揮させたいものだと考えております。

建物のスタイルに合わせて、
デザイン・色をコーディネートして
存在感をアピールしてください。

高級感を演出する
4種類の仕上げをご用意

※以下の英文字でご指示ください。
※L03、US3は同じゴールド色ですが、
L03は高寿命タイプで器外可まで。



L03 ライフタイム
フィニッシュ
US3 ポリッシュ
プラス



US5 アンティーク
プラス



US15 サテンニッケル



US11P ベネチアン
ブロンズ

US5は在庫限りで販売終了

【在庫品】

ハンドルセット

玄関や出入口に優雅さと風格を漂わせるハンドルセット。そのセキュリティ能力は、ANSIグレード1を誇ります。



チェルシー
(800CE)

アーリントン
(800AN)

+

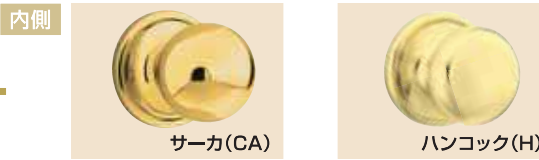

サーカ(CA)

ハンコック(H)

	800シングルシリンダー	802ダミー
L03	¥59,800	¥50,800
US5	¥59,800*	¥50,800*
US15	¥59,800	¥50,800
US11P	¥59,800	—

※ハンコックのみとなります

+

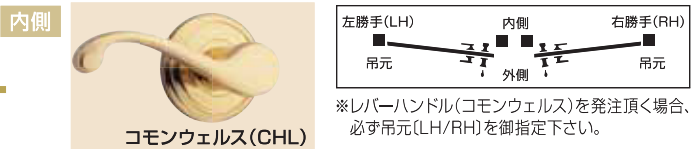

コモンウェルス(CHL)



※レバーハンドル(コモンウェルス)を発注頂く場合、必ず吊元(LH/RH)を御指定下さい。

	800シングルシリンダー	802ダミー
L03	¥62,200	¥53,200
US5	¥62,200	¥53,200
US15	¥62,200	¥53,200
US11P	¥62,200	—

コモンウェルスは在庫限りで販売終了



アムハースト
(800AT)

+



サーカ(CA)

ハンコック(H)

	800シングルシリンダー	ダミー
US11P	¥69,600	—

+

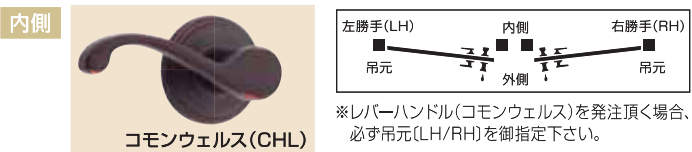

コモンウェルス(CHL)

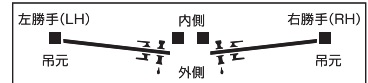

※レバーハンドル(コモンウェルス)を発注頂く場合、必ず吊元(LH/RH)を御指定下さい。

	800シングルシリンダー	ダミー
US11P	¥72,000	—

コモンウェルスは在庫限りで販売終了

	外側	内側	色			
			外L03/内US3	US5	US15	US11P
シングル シリンダー	800CE(チェルシー) 800AN(アーリントン)	H(ハンコック)	○	○	○	○
		CA(サーカ)	○	—	○	○
		CHL(コモンウェルス)	○	○	○	○
ダミー	802CE(チェルシー) 802AN(アーリントン)	H(ハンコック)	—	—	—	○
		CA(サーカ)	—	—	—	○
		CHL(コモンウェルス)	—	—	—	○

【在庫品】

ハンドルセット

※単品でのご購入の場合は下記よりお選び下さい。

アウトサイドセット(LIP) 外側

US5は在庫限りで販売終了

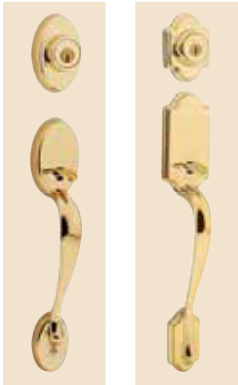

チェルシー (800CE) アーリントン (800AN)

品番		カラー			
チェルシー		US3	US5	US15	US11P
アウトサイドセット	800CE-LIP	¥47,300	¥47,300	¥47,300	¥47,300
ダミー	802CE-LIP	¥41,000	¥41,000	¥41,000	—

品番		カラー			
アーリントン		LO3	US5	US15	US11P
アウトサイドセット	800AN-LIP	¥47,300	¥47,300	¥47,300	¥47,300
ダミー	802AN-LIP	¥41,000	¥41,000	¥41,000	—



アムハースト (800AT)

品番		カラー
		US11P
アウトサイドセット	800AT-LIP	¥57,100
ダミー	802AT-LIP	—

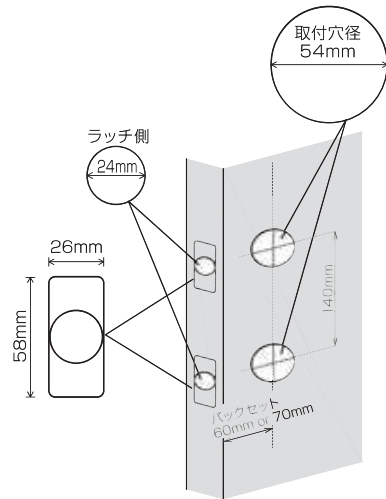

インサイドセット(IP) 室内側

US5は在庫限りで販売終了



ハンコック(H)

品番		カラー			
		US3	US5	US15	US11P
インテリアバック	966H-IP	¥12,500	¥12,500	¥12,500	¥12,500
ダミー	968H-IP	¥9,800	¥9,800	¥9,800	—



サーカ(CA)

品番		カラー			
		US3	US5	US15	US11P
インテリアバック	966CA-IP	¥12,500	—	¥12,500	¥12,500
ダミー	968CA-IP	¥9,800	—	¥9,800	—



コモンウェルス(CHL)

品番		カラー			
		US3	US5	US15	US11P
インテリアバック	* 966CHL-IP	¥14,900	¥14,900	¥14,900	¥14,900
ダミー	* 968CHL-IP	¥12,200	¥12,200	¥12,200	—

コモンウェルスは在庫限りで販売終了

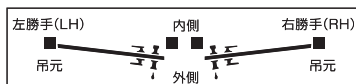

※レバーハンドル(コモンウェルス)を発注頂く場合、必ず吊元(LH/RH)を御指定下さい。

高級感を演出する
4種類の仕上げを
ご用意



L03
ライフタイム
フィニッシュ
US3
ポリッシュ
プラス



US5
アンティーク
プラス



US15
サテン
ニッケル



US11P
ベネチアン
ブロンズ

※以下の英文字でご指示ください。

※L03、US3は同じゴールド色ですが、L03は高寿命タイプで屋外向きです。

デッドロック

滑らかで流れるようなデザイン。 モダン、クラシックを問わず、どんな住まいにも良く似合います。



在庫限り

980S (45mm厚ドア用)

カラー	価格
L03	¥17,500
US15	¥17,500
US11P	¥17,500



780 (35mm・45mm厚ドア用)

カラー	価格
L03	¥14,500
US5	¥14,500
US15	¥14,500
US11P	¥14,500

デッドボルト用取替えシリンダー (鍵2本付)

カラー	価格
L03	¥12,900
US3	—
US5	¥12,900
US15	¥12,900
US11P	¥12,900

デッドボルト用
ブランクキー(色:共通)
¥900



シグネチャー(スマートキー) [800CE、800AN、980、780]

事項	性能
耐ピッキング性能	10分以上
耐鍵穴壊し性能	5分未満
耐サムターン回し性能	なし(5分未満)
耐カム送り解錠性能	あり(5分以上)
耐こじ破り性能	あり(5分以上)
出荷時鍵本数	3本

シグネチャー(スマートキー) [740]

事項	性能
耐ピッキング性能	10分以上
耐鍵穴壊し性能	5分未満
耐サムターン回し性能	なし(5分未満)
耐カム送り解錠性能	あり(5分以上)
耐こじ破り性能	なし(5分未満)
出荷時鍵本数	3本

スマートキーのリセット方法

現在ご使用のキーを使用不能にし、新たなキーに変えたいとき下記の手順で変更できます。
(新たなキーは別途ご用意ください。)

作業を始められる前—— 製品がドアにしっかりと取付けられているか確認してください。

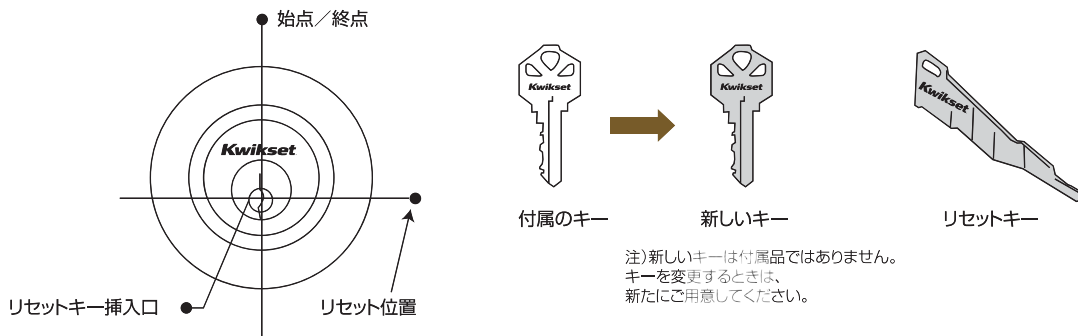

1 リセット位置までキーを回します。



2 ドアが開いたままの状態、リセットキーを挿し込み、抜きます。

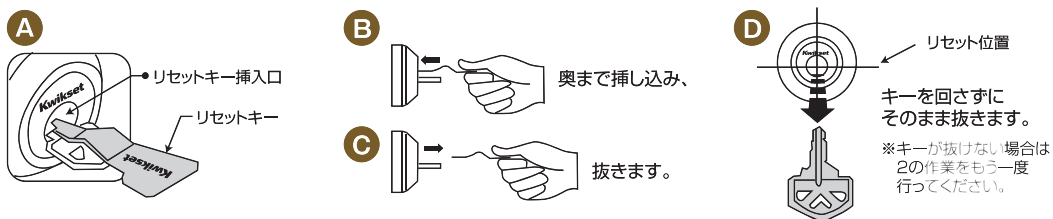

3 新しいキーを記憶させます。

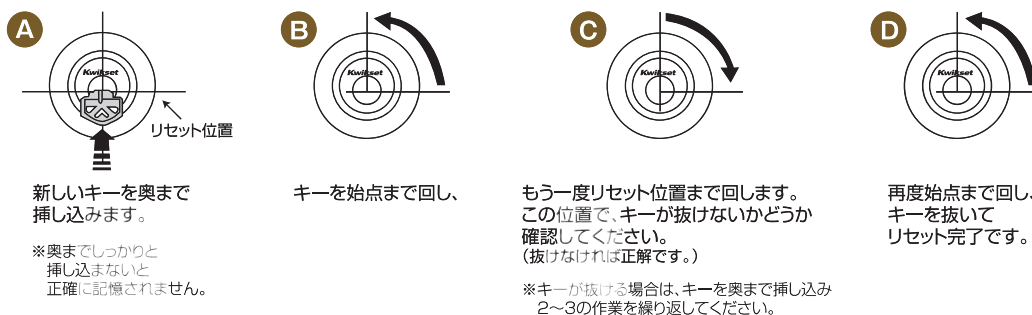

Kwikset medeco3取替用シリンダー

medeco3対応

「安心」をかたちにしました。ウルトラマックスのシリンダーをmedeco3に取替えることができます。



指定建物錠の防犯性能表示(シリンダー錠)

事項	性能		
耐ピッキング性能	5分未満	5分以上	10分以上
耐鍵穴壊し性能	5分未満	5分以上	10分以上
出荷時鍵本数	5本		



L03



US5



US15



US15A



US11P

膨大な理論鍵違い数

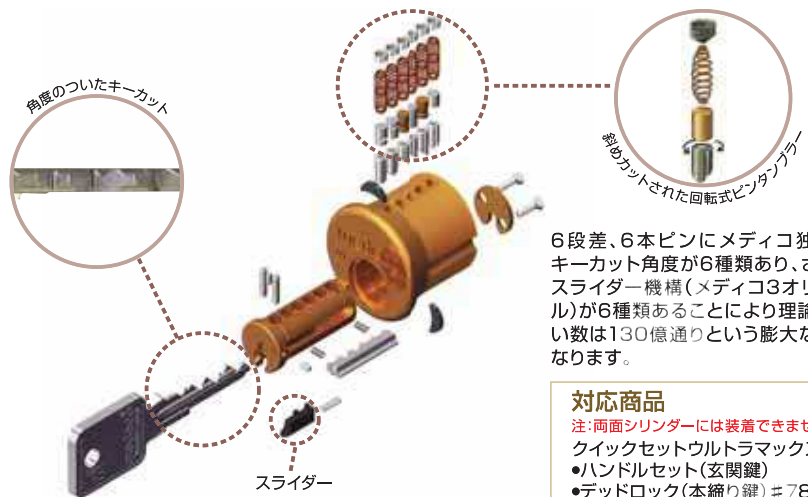

角度のついたキーカット

斜めカットされた回転式ピンタンプラー

6段差、6本ピンにメディコ独自のキーカット角度が6種類あり、さらにスライダー機構(メディコ3オリジナル)が6種類あることにより理論鍵違い数は130億通りという膨大な数になります。

対応商品

- 注:両面シリンダーには装着できません。
クイックセットウルトラマックス
●ハンドルセット(玄関鍵)
●デッドロック(本締り鍵) #780
●デッドロック(本締り鍵) #980



ホワイトハウス、ロックフェラーセンタービル、シカゴ・オヘア国際空港、ディズニーワールド...にも、メディコシリンダーは使われています。

※写真は、デッドロック#980にシリンダーを装着した場合

ピッキング対策 交換シリンダー

- L03(ライフタイムフィニッシュ)
- US3(ポリッシュブラス)
- ~~US5(アンティークブラス)~~
- US15(サテンニッケル)
- US15A(アンティークニッケル)
- US11P(ベネチアンブロンズ)

各色 ¥27,000/セット

商品に含まれます物

- ピッキング対策交換シリンダー
- カギ5本
- 合鍵申請用メディコカード
- 取扱説明書

合鍵製作時には下記の3アイテムの提示が必要となります(納期:7営業日)

- 専用のメディコカード
- 運転免許証、パスポート、健康保険証等公共の身分証明書コピー
- 使用中の鍵(キー)

メディコシリンダー同一キー作成料 ¥11,000/セット

高級感を演出する5種類の仕上げをご用意 ※以下の英文字でご指示ください。



LO3
ライフタイム
フィニッシュ
US3
ポリッシュ
プラス



US5
アンティーク
プラス



US15
サテン
ニッケル



US15A
アンティーク
ニッケル



US11P
ベネチアン
ブロンズ

※LO3、US3は同じゴールド色ですが、LO3は高寿命タイプで屋外向きです。

【在庫品】

ノブ・セット

US5は在庫限りで販売終了

優しいラインでコーディネートしやすい、オーソドックスタイプのノブ・セット。あらゆる空間にマッチします。



品番	カラー					
	LO3	US3	US5	US15	US15A	US11P
720H(空錠)	—	¥6,600	¥8,000	¥8,000	¥8,000	※¥8,500
730H(間仕切錠)	—	¥7,000	¥8,500	¥8,500	¥8,500	※¥9,000
★740H(鍵付)	¥14,900	—	¥14,900	¥14,900	—	—

★要在庫確認 ※受注発注となります。お問い合わせください。



品番	カラー				
	LO3	US3	US5	US15	US11P
720CA(空錠)	—	¥8,500	—	¥10,200	※¥10,700
730CA(間仕切錠)	—	¥9,500	—	¥11,000	※¥11,500
★740CA(鍵付)	—	—	—	¥18,600	—

★要在庫確認 ※受注発注となります。お問い合わせください。

レバー・セット

コモンウェルス 在庫限りで販売終了

お部屋の印象がさらに際立つ、流線型の優美なライン機能性にも優れたレバーセットです。



品番	カラー							
	LO3	US3	US5	US15	US15A	US11P	514(ブラック)	
720CHL(空錠)	¥13,600	¥11,600	¥13,600	¥13,600	¥13,600	¥13,600	¥13,600	
730CHL(間仕切錠)	—	¥12,300	¥14,500	¥14,500	¥14,500	¥14,500	¥14,500	
★740CHL(鍵付)	¥25,600	—	¥25,600	¥25,600	—	—	—	

★:要在庫確認

730用 解除キー
¥300



開き戸用表示錠



クイックセットに
合わせてお使い頂ける
表示錠です。

B-571-605(US3)	¥19,600
B-571-609(US5)	¥19,600
B-571-619(US15)	¥19,600
B-571-613(US10B)	¥22,200

※引き戸には使用できません。

※720CHL-US5+
B-571-609(US5)



Lockset / Kwikset

レバーハンドルセット / タスティン



US3 (ポリッシュドブラス)
720TNL-US3 (空錠)
730TNL-US3 (間仕切錠)



US15 (サテンニッケル)
720TNL-US15 (空錠)



US11P (ベネチアンブロンズ)
720TNL-US11P (空錠)
730TNL-US11P (間仕切錠)



ノブセット / ハンコック



US3 (ポリッシュドブラス)
720H-US3 (空錠)
730H-US3 (間仕切錠)
740H-LO3 (鍵付)



US15 (サテンニッケル)
720H-US15 (空錠)
730H-US15 (間仕切錠)
740H-US15 (鍵付)



514 (アイアンブラック)
720H-514 (空錠)
730H-514 (間仕切錠)



US11P (ベネチアンブロンズ)
720H-US11P (空錠)
730H-US11P (間仕切錠)
740H-US11P (鍵付)



Handleset / Kwikset

エクステリア(外部) / サンクレメント ブラック
インテリア(内部) / ハリファックス ブラック



ハンドルセット (San Clement) 818SCE-LIP US514
レバーセット (Halifax) 971HFL-IP US514

仕上げ色	US3 ホリッシュド・ブラス	US11P ペネチアン・ローズ	US15 サテンニッケル	US514 マットブラック
------	-------------------	--------------------	-----------------	------------------

【在庫品】

レバーセット

タスティン (TNL)



品番	仕上色			
	US3	US11P	US15	US514
720TNL(空錠)	¥12,500	¥13,600	¥13,600	* ¥14,600
730TNL(間仕切錠)	¥13,300	¥14,500	* ¥14,500	* ¥15,400
740TNL(鍵付)	* ¥24,000	* ¥25,600	* ¥25,600	* ¥25,600

*受注発注品となります。お問い合わせ下さい。

ノブセット

ハンコック (H)



品番	US3	US11P	US15	US514
720H(空錠)	¥6,600	¥8,500	¥8,000	¥10,000
730H(間仕切錠)	¥7,000	¥9,000	¥8,500	¥11,000
740H (鍵付)	(LO3) ¥14,900	¥14,900	¥14,900	* ¥17,000

*受注発注品となります。お問い合わせ下さい。

ハンドルセット (アウトサイドセット+インサイドセット)

サンクレメント (外側) +ハリファックス (内側)



品番	US514
818SCE-LIP+971HFL-IP (アウトサイド+インサイドセット)	¥92,000
258RCT (追加用デッドボルト)	* ¥22,000

*受注発注品となります。お問い合わせ下さい。



インサイドセット

タスティン (TNL)

	品番	仕上色			
		US3	US11P	US15	US514
インテリアパック	966TNL-IP	¥18,500	¥18,500	* ¥18,500	* ¥18,500
ダミー	968TNL-IP	* ¥15,400	* ¥15,400	* ¥15,400	* ¥15,400

※アウトサイドセットはフェルシー or アーリントンの別売となります

*受注発注品となります。お問い合わせ下さい。

開戸用表示錠



US19 フラットブラック

US3 ポリッシュドブラス



US15 サテンニッケル

US10B オイルラブドブロンズ



LOCKED



UNLOCKED

開戸表示錠 全色 1セット ¥18,500-



非常用解除キー

立共インターナショナル株式会社

本社 〒601-8463 京都市南区唐橋赤金町1番地

TEL075-672-3145

FAX075-671-2373

福岡事務所 〒819-0055 福岡市西区生の松原 1-17-7-403

TEL092-894-1670

FAX092-894-1671



Moulding

モールディング

“トリム”とは、窓枠・ドア枠部分の額縁、フロア巾木、天井廻縁などの内装部材を、いろいろなインテリアのデザイン・テーマに沿ってコーディネートすることです。健康と環境にやさしい無垢のヘムロック材を使用しているので、お好みに応じて、ステイン又はペイントにてライトからダークまで幅広い仕上げをお楽しみください。商品もクラシックからモダンまで幅広いものを選択可能で、お客様のアイデア次第で無限のインテリア装飾の可能性を秘めております。

持続可能な森林資源の活用を考えています。

メトリ社のヘムロックモールディングは太平洋沿岸のカナダツガのみで製造しています。その優れた特徴から明るく均等な材質と加工しやすいモールディングが生まれています。

伐採を許されていない材木は使用していません。

使用している木材の95パーセント以上は「森林認証制度」に基づいた第三者認定木材です。

森林認証制度とは「森林環境保全に配慮し、地域社会の利益にもかない、経済的にも持続可能な森林経営の基準・指標」にしたがって植林などの森林管理が行われている事を

第三者機関が審査（評価）・認定（認証）をする制度です。

メトリ社は世界で有名な8機関のうち

FSC (WWF: 国連系の機関)、SFI (US系機関)、

CSA (Canada系機関) の3機関を植生地域で使い分け

認証を受けています。

植林用カナダツガ苗木



シックハウス対策に使っていただける商品です。

メトリ社のヘムロックモールディングは100%無垢材ですので安全に使っていただけます。

※一部ドア枠材などは幅剥ぎ集成材を使用しています。

日本国内でホルムアルデヒド放散量試験を受け検出されておられません。



モールディングの組み合わせでさまざまな装飾が可能です。個性的な部屋の演出にお役立て下さい。

ケーシング&ベースボード

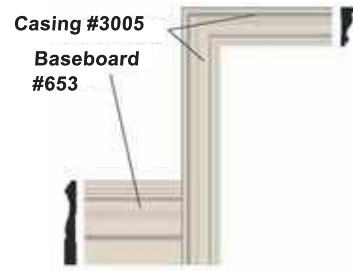
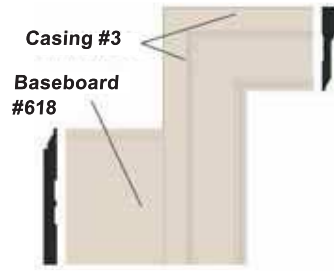
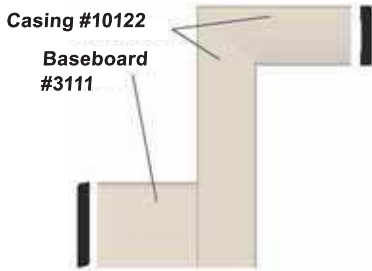

クラウン

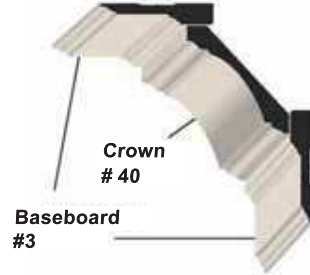
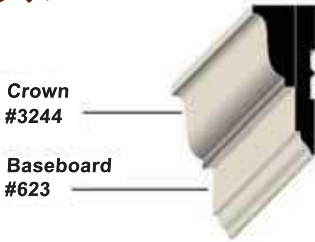

腰壁

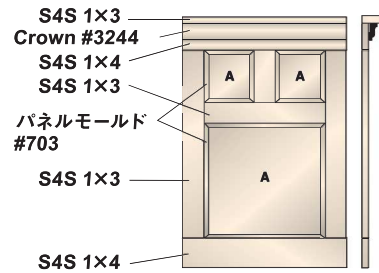
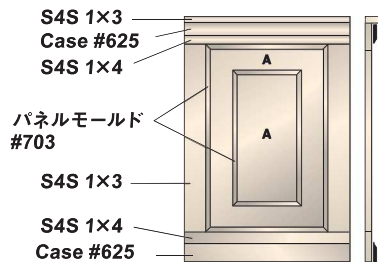
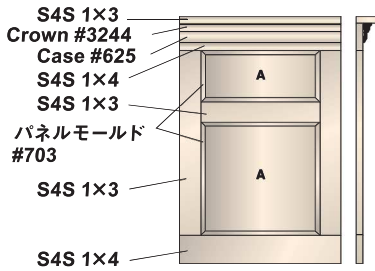

モールディングの種類

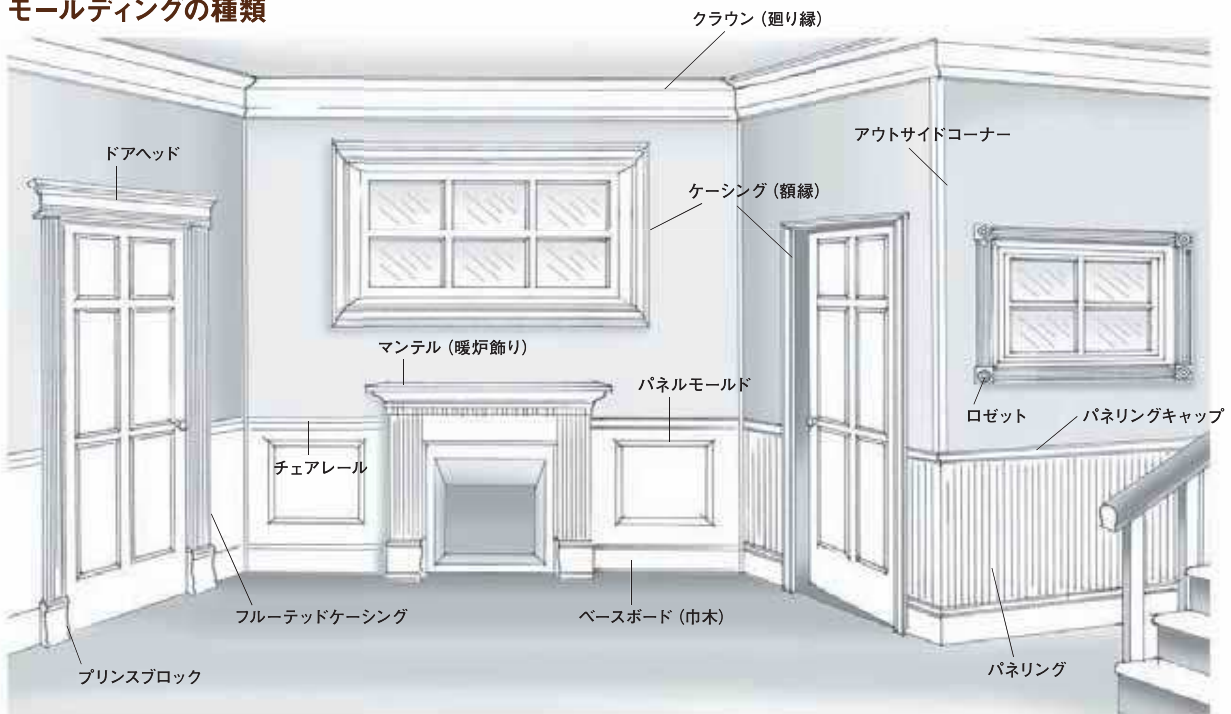

ケーシング(額縁)

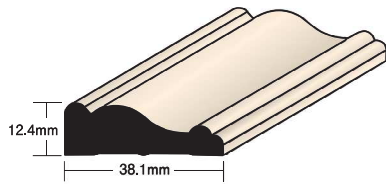

ケーシング H3005
 7・2135% ¥1,400 3・965% ¥400
 12・3660% ¥1,900

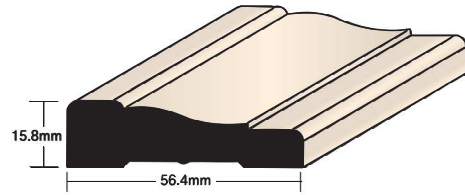

ケーシング HWM356
 7・2135% ¥2,100 3・965% ¥700
 12・3660% ¥3,100

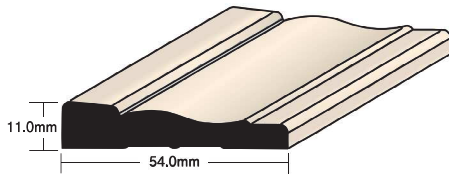

ケーシング H357
 7・2135% ¥1,500 3・965% ¥500
 12・3660% ¥2,100

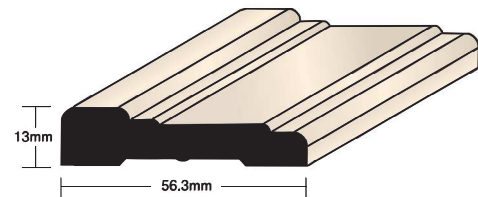

ケーシング H3004A
 7・2135% ¥2,100 3・965% ¥700
 12・3660% ¥2,800

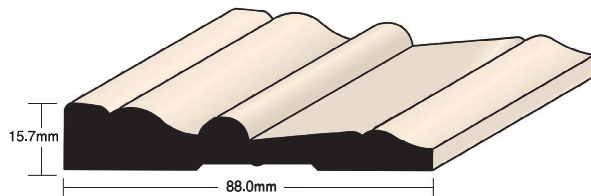

ケーシング H215
~~7・2135% ¥4,000~~
 12・3660% ¥5,400

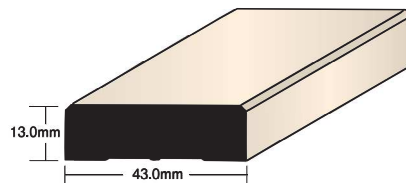

ケーシング H10122
 7・2135% ¥1,600 3・965% ¥600
 10・3050% ¥1,900
 12・3660% ¥2,300

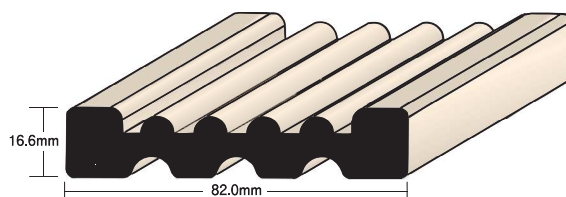

ケーシング H1001
 ℓ=10・3050% ¥5,200

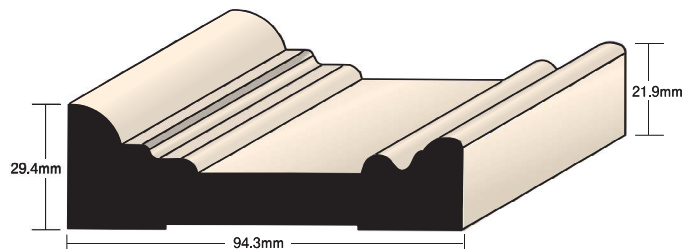

ケーシング/アーキトレイブ H5000
 ℓ=10・3050% ¥6,800

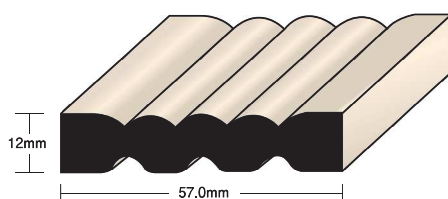

ケーシング H3130
 ℓ=10・3050% ¥2,900

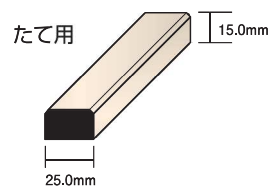

縦用 RC015-39
 ℓ=3900% ¥3,900/本

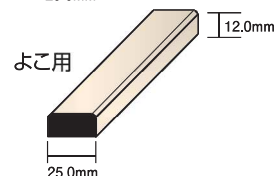

横用 RC012-39
 ℓ=3900% ¥2,500/本

ベースボード(巾木) ・S4Sボード

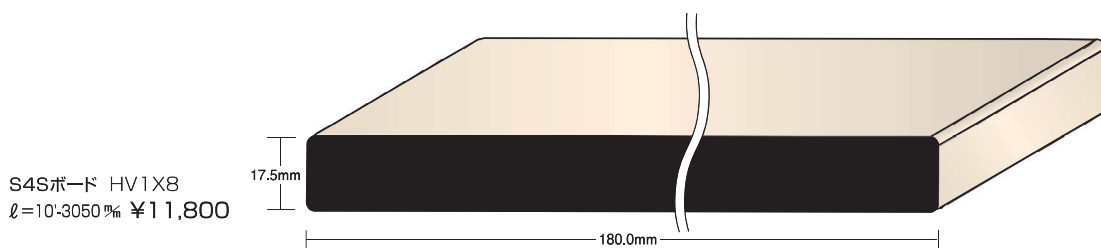
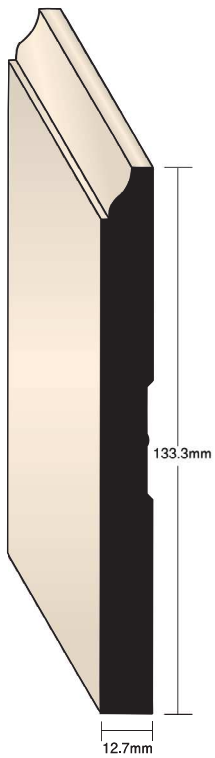
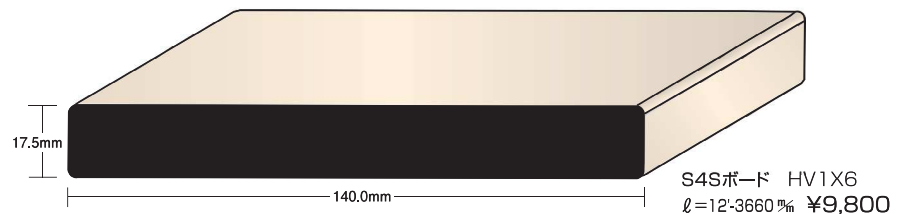
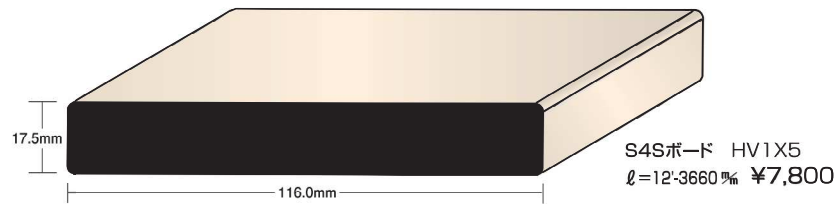
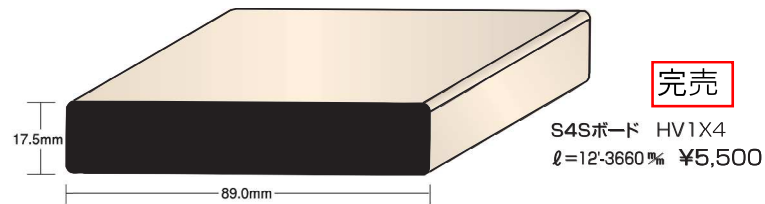
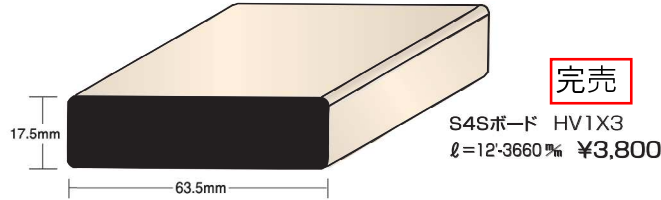
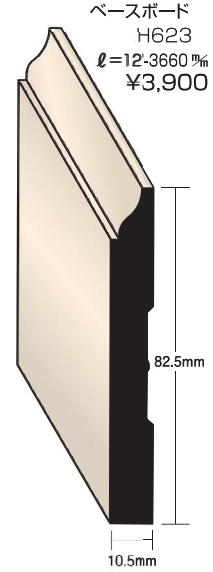
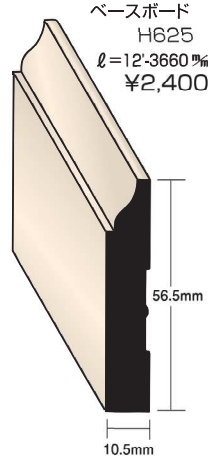
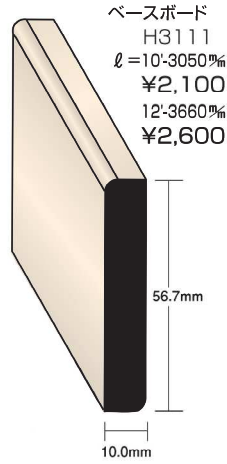
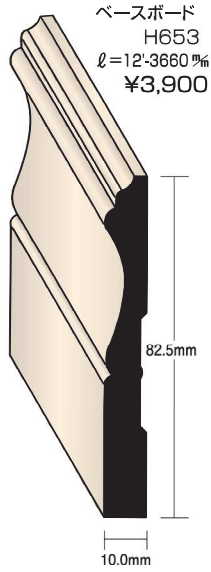

クラウン(廻り縁)・チェアレール

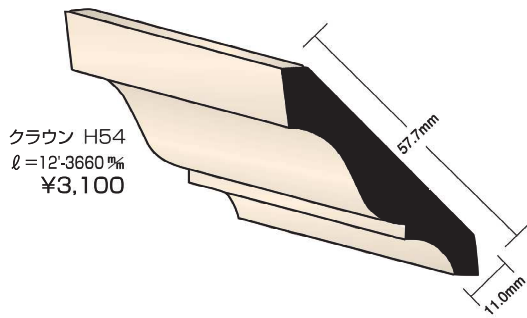

クラウン H54
 $\varnothing=12\cdot3660$ ㊦
 ¥3,100

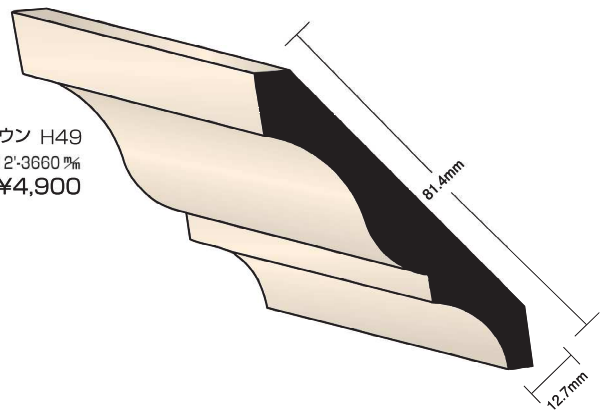

クラウン H49
 $\varnothing=12\cdot3660$ ㊦
 ¥4,900

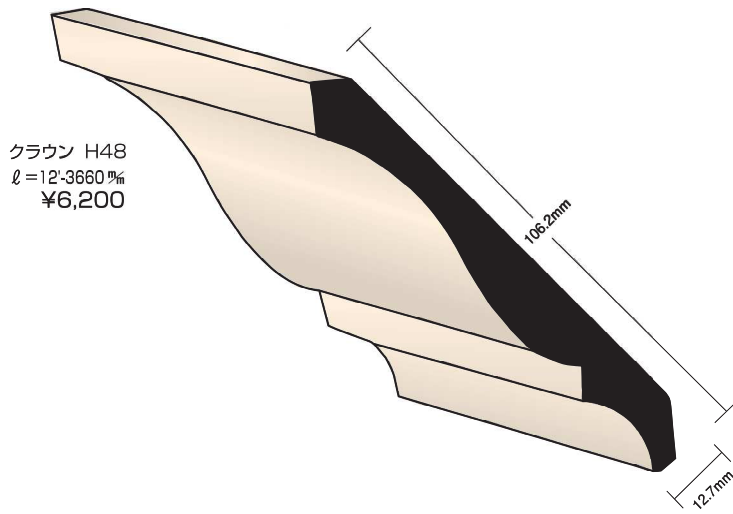

クラウン H48
 $\varnothing=12\cdot3660$ ㊦
 ¥6,200

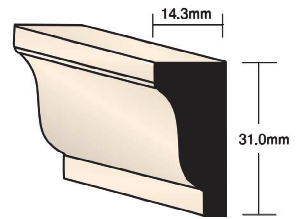

クラウン H3244
 $\varnothing=12\cdot3660$ ㊦
 ¥1,900

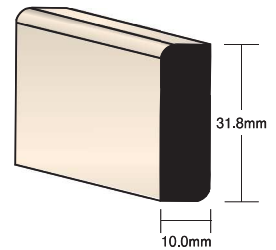

クラウン H3241
 $\varnothing=10\cdot3050$ ㊦ ¥1,500
 $\varnothing=12\cdot3660$ ㊦ ¥1,800

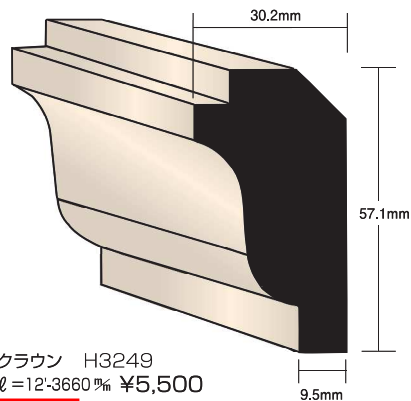

クラウン H3249
 $\varnothing=12\cdot3660$ ㊦ ¥5,500

完売

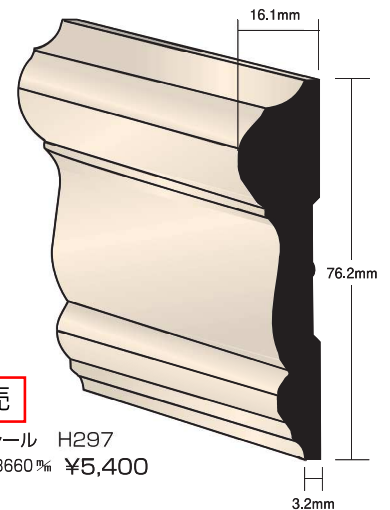

完売

チェアレール H297
 $\varnothing=12\cdot3660$ ㊦ ¥5,400

アウトサイドコーナー・パネリングキャップ・パネリング・パネルモールド

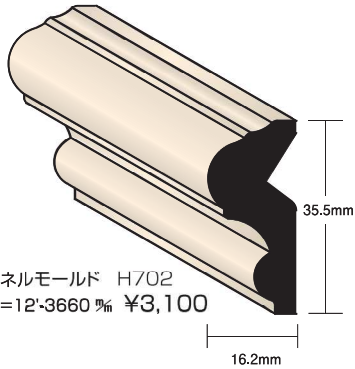

パネルモールド H702
ℓ=12'・3660 ㊦ ¥3,100

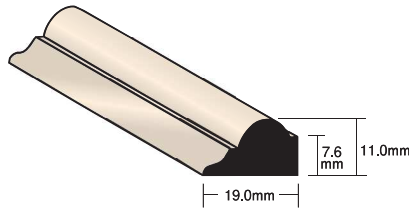

パネルモールド H703
ℓ=10'・3050 ㊦ ¥1,600

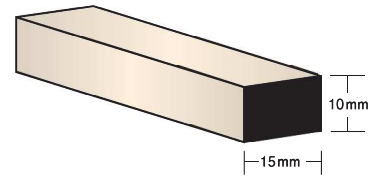

見切・雑巾摺 ℓ=2000 ㊦
へムロック RC 701-20(10本入) ¥14,000
パイン RCP 701-20(10本入) ¥9,000

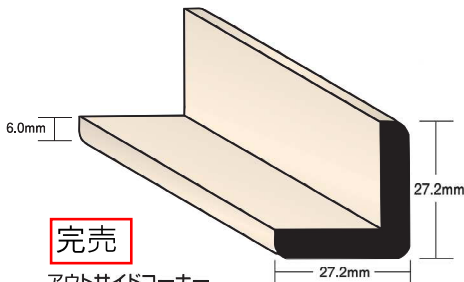

完売

アウトサイドコーナー
H3280
ℓ=10'・3050 ㊦ ¥3,500

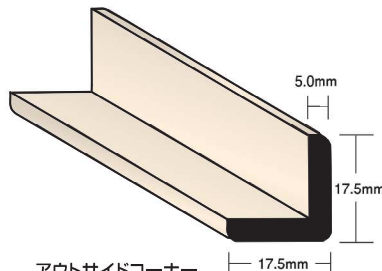

アウトサイドコーナー
H3282
ℓ=12'・3660 ㊦ ¥2,800

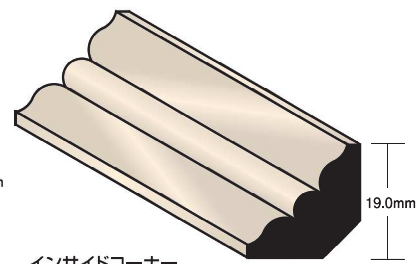

インサイドコーナー
H29
ℓ=13'・3965 ㊦ ¥2,400

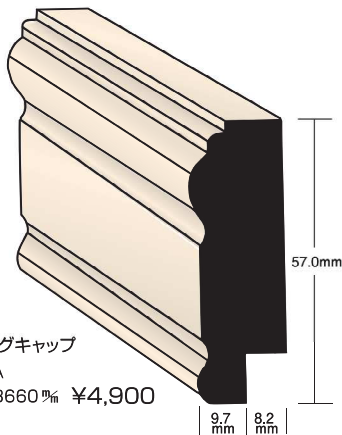

パネリングキャップ
H392A
ℓ=12'・3660 ㊦ ¥4,900

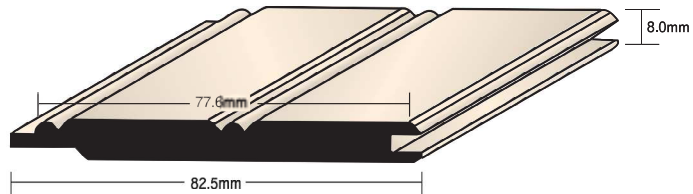

パネリング H216 板柁混合
ℓ=3'・890 ㊦ 15枚入 ¥7,900
8'・2440 ㊦ 15枚入 ¥33,000

ロゼット・プリンスブロック

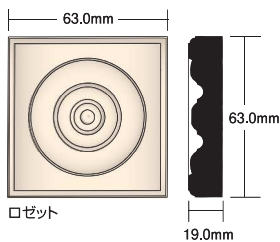

ロゼット
HR2.5 ¥900

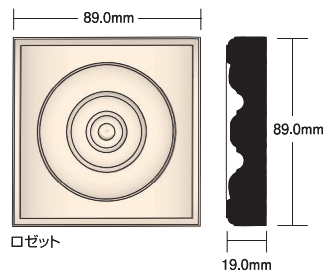

ロゼット
HR3.5 ¥1,200

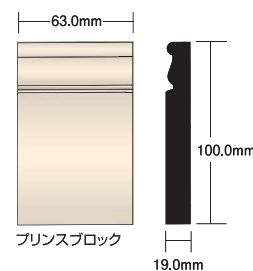

プリンスブロック
HP2.5 ¥900

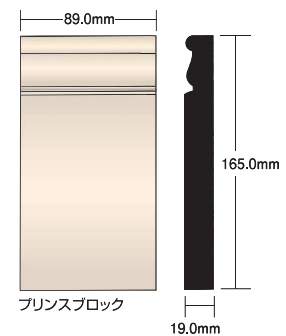

プリンスブロック
HP3.5 ¥1,200

コーナー部材

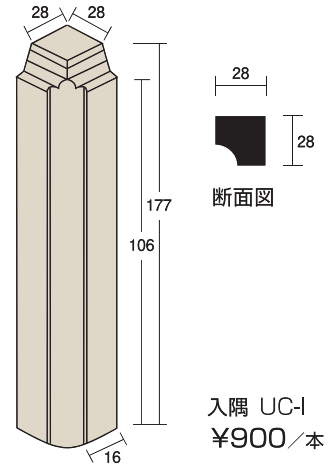
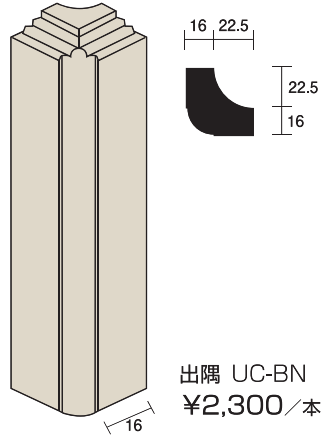
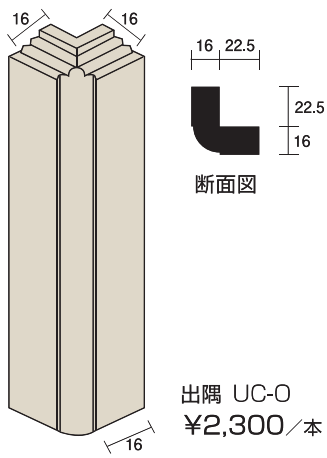

ペイント仕上用 モールディング

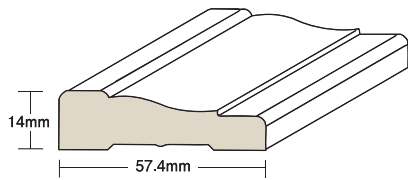

ケーシング MD356
ℓ=7'-2135 ㊦ ¥1,200
ℓ=12'-3660 ㊦ ¥2,200

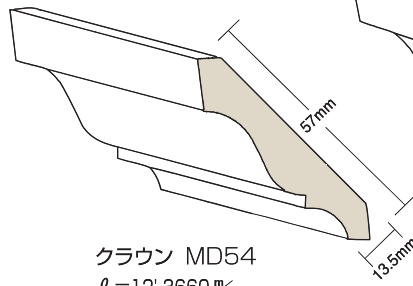

クラウン MD54
ℓ=12'-3660 ㊦ ¥2,700

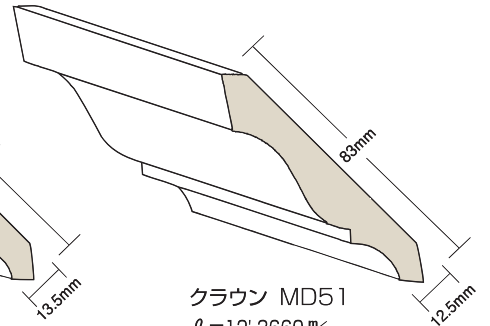

クラウン MD51
ℓ=12'-3660 ㊦ ¥3,500

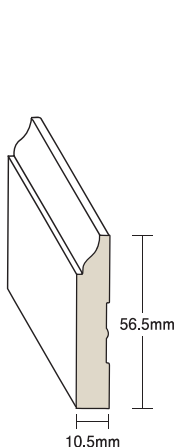

ベースボード
MD625
ℓ=12'-3660 ㊦ ¥2,600

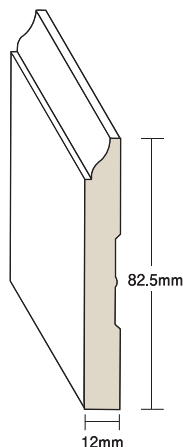

ベースボード
MD623
ℓ=12'-3660 ㊦ ¥3,600

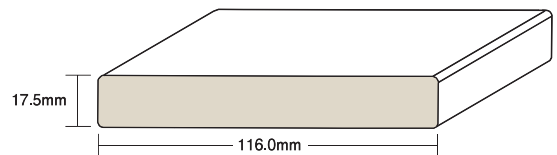

完売 MDF S4Sボード MD1X5
ℓ=12'-3660 ㊦ ¥3,900

内部造作材 レッドパイン フリー板

縦接ぎ無し(幅接ぎのみ)のフリー板です。
棚板、笠木、階段、カウンターと色々な場所にお使い頂けます。

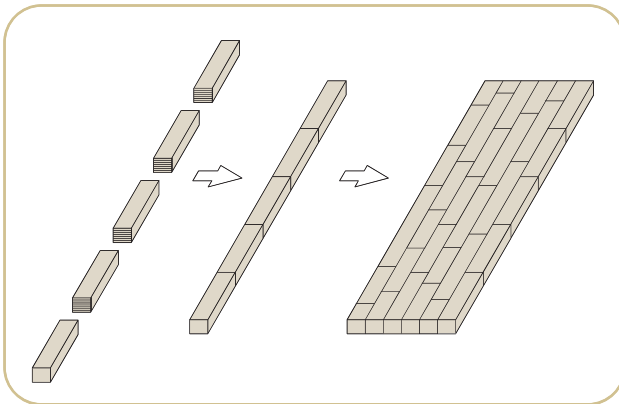

通常のフリー板

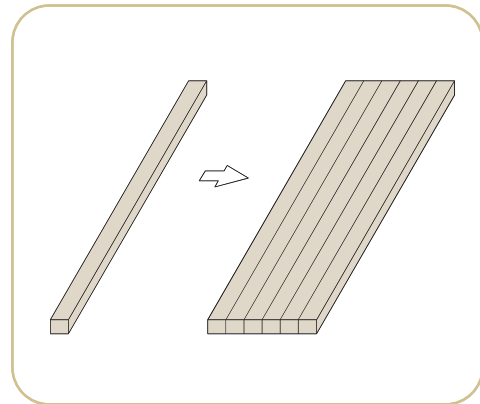

幅接フリー板



Aグレード／節無(板証混合になります)

厚	巾	長さ	品番	価格
25	600	2200	RP600252200A	¥27,900



Bグレード／節有(節、ヤニ壺パテ処理済)

厚	巾	長さ	品番	価格
20	600	2200	RP600202200B	¥17,900

厚	巾	長さ	品番	価格
25	650	3900	RP650253900B	¥42,900

厚	巾	長さ	品番	価格
30	450	3900	RP450303900B	¥28,200 ※在庫限り
30	600	3900	RP600303900B	¥51,900

厚	巾	長さ	品番	価格
35	1000	2200	RP100352200B	¥52,100

《内部造作材》 収納

材質・仕上/ラジアターパイン・クリアー塗装済(CL)

棚板 ラジアターパイン集成材

現場でカットのみして頂ければいい様に塗装済となっています。

製品	サイズ			価格
	厚	巾	長さ	
棚板 ラジアターパイン集成材 クリアー塗装済(CL)	20	300	1800	¥7,000
	20	300	2400	¥9,400
	20	400	1800	¥9,400
	20	400	2400	¥12,500

棚板 L=1,800mm
L=2,400mm



各種部材

引掛柱は対向した壁面などに、各々2本ずつ合計4本を取り付け、専用棚受を用いて棚板を設置します。引掛柱には、棚受穴が一定のピッチで設けられていますので、好きな位置で棚板がセットできます。室内の棚・書棚・家具内部の棚・ディスプレイ棚などに御使用ください。

製品	サイズ	価格
引掛棚柱 材質:ステンレス (SUS430)	SPEタナハシラ-1820S 1,820mm	¥1,800/本
引掛柱用棚受 材質:ステンレス (SUS430)	SPEタナウケ-20S 20個入り/袋	¥3,900/袋
取付用ビス	SCビス 3-30 50本入り/袋	¥800/袋

- 棚柱は厚みが3mmと薄く、面付けでも棚板側面との隙間が気になりません。
- 棚板の高さ調整が20mmピッチで行え、数字を刻印しているため、高さ調整が簡単です。
- 棚受けは、正面からワンタッチで取り付けでき、「カチッ」という音で固定が確認できます。
- 薄型形状で展示物の邪魔になりません。
- スピーディで確実に棚柱への取り付け、取り外しができます。

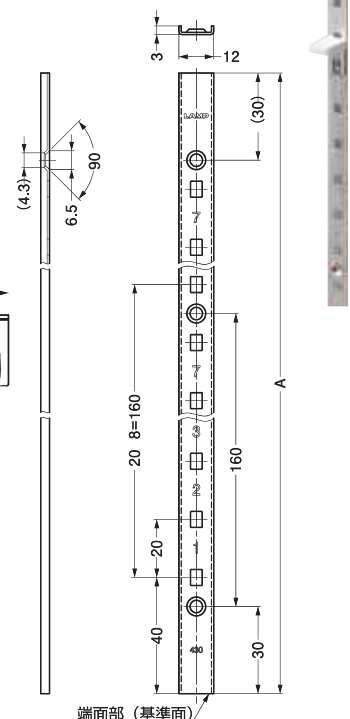
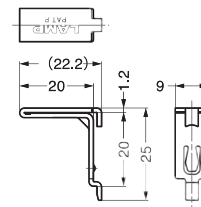

棚柱の厚みがわずか3mmでスッキリ納まります。



棚受は正面からワンタッチで取り付けでき、「カチッ」という音で固定が確認できます。



高耐荷重設計でしっかり支えます。
《御注意》上記耐荷重は棚板1枚当たり(棚受4個使い)の数値

Paneling パネリング

【在庫品】

パネリング

PANELING



ヘムロック 腰壁 (裏)

H216-3 無塗装 リバーシブル 板柁混合
8×77×890mm 15枚入 1.03㎡/梱包
¥7,900/梱包(¥7,670/㎡)

ヘムロック パネリング

H216-8 無塗装 リバーシブル 板柁混合
8×77×2440mm 15枚入 2.81㎡/梱包
¥33,000/梱包(¥11,744/㎡)



(表)



小さな入皮・節が含まれることがありますが天然木なのでご了承ください。



レッドシダーパネリング

D3-8 節無 無塗装 板柁混合
8×89×2440mm 6枚入 1.3㎡/梱包
¥21,500/梱包(¥16,538/㎡)



レッドシダーパネリング

上記以外の商品につきましてはお問い合わせください。

ファーモウッドは木材と同じです

ファーモウッドはその成分のほとんどが木のパウダーで作られています。そのため有害なVOC(揮発性有機化合物)を全く含んでいませんので安心してお使い頂けます。また、この安全性は世界的に認められたアメリカSCS科学協会にも証明されています。

ファーモウッドの特長

- 主成分が細かい木のパウダーであるため、乾燥後も自然な色の変化があり従来の補修材のように乾いたパテだけが目立つような事はありません。
- 従来の補修用パテのように乾くとやせるという事ありません。全6色ございます。使用する樹種の色に合わせてお選び頂けます。主成分が木材ですので着色することも可能です。
- 有機材を使用しておりませんので嫌な匂いがしません。



SCS科学協会の認証マーク



木材補修用パテ・ファーモウッド
170g缶 全6色 ¥1,800/缶



ナチュラル



ファー/メープル



ホワイトパイン



バーチ



レッドオーク



ウォールナット

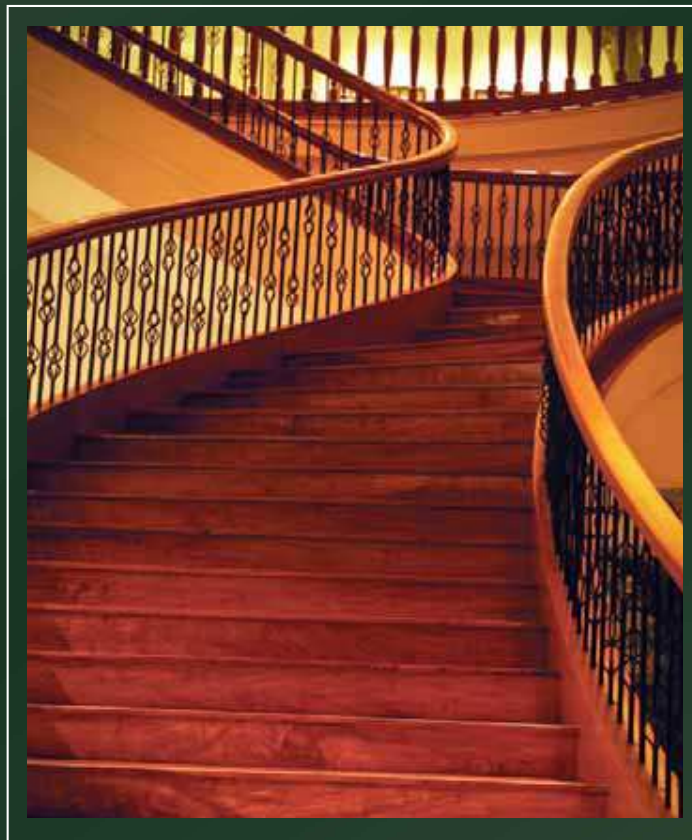

Stairs

階段材

移動の為の空間ではなく、
インテリアとしては家具の一つでもある階段。

映画で見たワンシーンのように象徴的な
存在感あふれる階段をぜひご検討ください。

幅広く取り揃えた商品の中から、
お好みのデザインをお選びいただけます。

L.J.スミスの階段材は、妥協しない耐久性と美しい外観を可能にするとてもユニークなデザインです。このL.J.スミス独特の特徴は他に類を見ない強さと美しさをお届けします。

コネクタ・キット・フィッティングはボルトでニューエルに固定されています。

バラスターはトレッドにネジで固定されています。

ニューエルはボルトでしっかりと固定されています。

コネクタ・キット
フィッティング



従来の
フィッティング



L.J.スミス・バラスター



他のバラスター





樹種/レッドオーク
仕上/無塗装

【在庫品】

ポスト・トゥ・ポスト用 ボックスニューエル・スクエア・バラスター **BOX NEWEL & SQUARE BALUSTER**

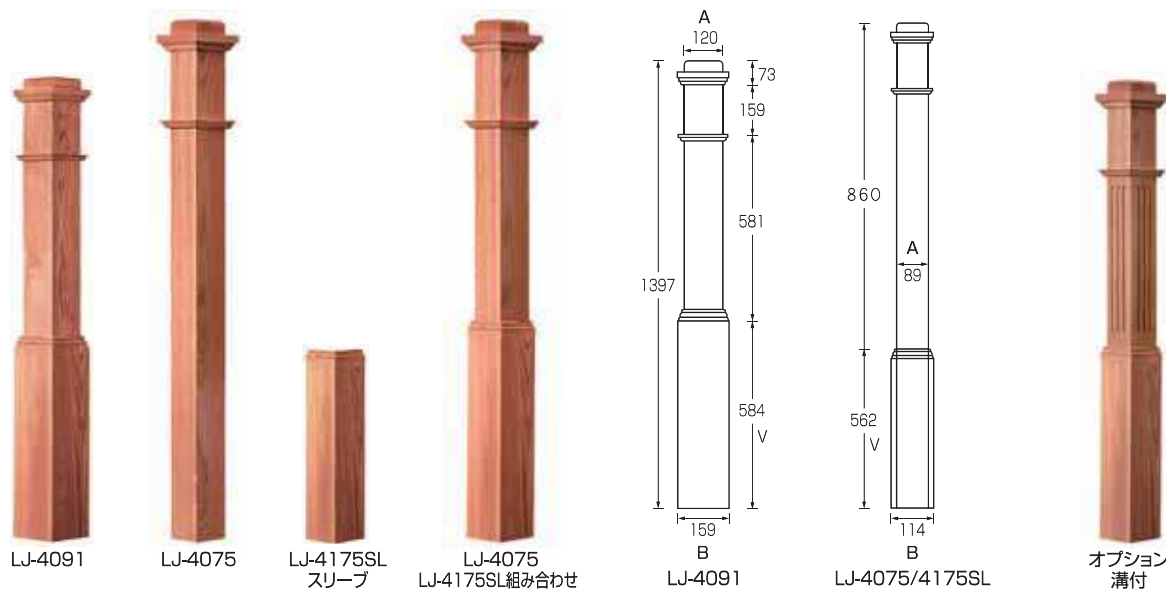

ボックスニューエル(親柱)

	長さ	A	B	V	価格
LJ-4091	1397mm	120mm	159mm	584mm	¥79,800
LJ-4075	1422mm	89mm	89mm		¥60,000
LJ-4175SL	562mm		114mm	562mm	¥18,800

オプション 溝加工【要打ち合わせ】
●お問い合わせください



LJ-5060-42" LJF-5060-42" (溝付)

バラスター(小柱) 32mm角

	長さ	価格
LJ-5060-42"	1067mm	¥3,600
LJF-5060-42"	1067mm	¥3,600



ハンドレール(手摺)・フィレット・シューレール

	長さ	価格
LJ-6701P-14'	4270mm	¥62,000
LJ-6000F	乱尺	¥600/フィート
LJ-6045-14'	4270mm	¥20,000

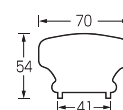



樹種/レッドオーク
仕上/無塗装

【在庫品】

オーバー・ザ・ポスト用ニューエル・バラスター **NEWEL & BALUSTER**



フィッティングを使用して、優雅に仕上げたタイプがオーバー・ザ・ポストです。建物に豪華なイメージを与えます。



バラスター(子柱) 32mm角

	長さ	価格
LJ-5015 38"	965mm	¥2,600
LJ-5015 42"	1067mm	¥3,600

LJ-5015

ニューエル(親柱) 76mm角

	長さ	V	価格
LJ-4010	1092mm	381mm	¥18,500
LJ-4014	1270mm	559mm	¥21,000
LJ-4015	1473mm	762mm	¥28,600
LJ-4018	1854mm	1143mm	¥49,200

ハンドレール(手摺)

	長さ	価格
LJ-6010 SC 10'	3050mm	¥24,000
LJ-6010 SC 12'	3660mm	¥28,800
LJ-6010 SC 14'	4270mm	¥33,600

LJ-6010

アイアンバスター

IRON BALUSTER

L.J.スミスのアイアンバスターは
マイルドスチールと呼ばれる
炭素合金でできた
より強度の高い材質です。



NEW



LIH-1TW44	LIH-2TW44	LIH-1BASK44	LIH-2BASK44
<長さ 1118mm> [13mm角]		<長さ 1118mm> [13mm角]	
LIH-1TW44	LIH-2TW44	LIH-1BASK44	LIH-2BASK44
¥2,100	¥2,200	¥3,200	¥4,100

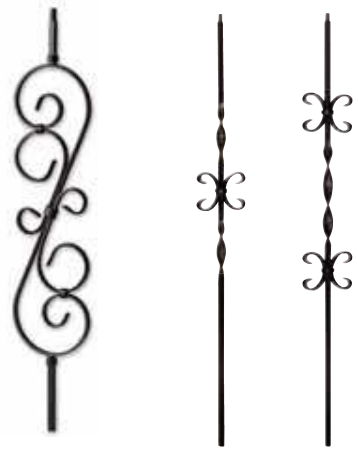

LIH-19044	LIH-20044
<長さ 1118mm> [13mm角]	
LIH-19044	LIH-20044
¥5,500	¥5,900



トップ・ボトムベースセット
LI-PROLVL(上下セット)
¥1,800



ボトムベース
LI-SCR04
¥700

フィッティング

FITTING



L.J.スミスのコネクタ・キットは適応性があり、組み合わせにより幅広い用途に対応可能です。

内部の構造は・・・

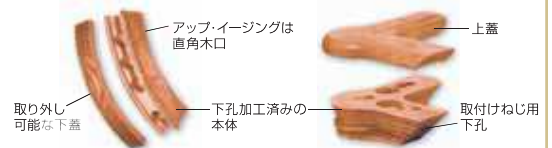

すべてのコネクタ・キット®は施工し易い様に下孔加工済みの本体と取り外し可能な上蓋(又は下蓋)から構成されており、取付金具は全て本体の中に隠れるようになっています。

踊り場、上がり切り、廻り階段等に使用されるコネクタ・キット・フィッティング

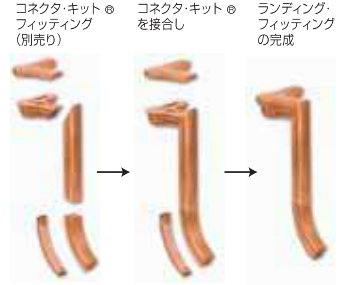

リターンエンド
LJ-7009 ¥3,400



オープニングキャップ
LJ-7019 ¥8,000



アップイージング
LJ-7012SB ¥12,300



クォーターターン
キャップ付
LJ-7021-90° ¥16,400
LJ-7021-135° ¥29,300



タンデムキャップ
LJ-7020 ¥10,300



レールドロップ
LJ-70RD ¥4,100

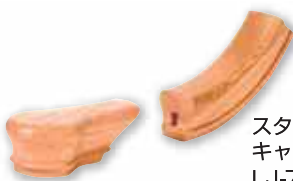

スターティングイージング
キャップ付
LJ-7010 ¥19,000

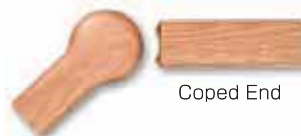

Coped End

Opening
Cap

コーブドエンド
LJ-7008 ¥7,300

樹種/レッドオーク

仕上/無塗装

【在庫品】



左用ヴォリュート
LJ-7030 ¥43,600



右用ヴォリュート
LJ-7035 ¥43,600



左用クライミング
ヴォリュート
LJ-7031 ¥88,000



右用クライミング
ヴォリュート
LJ-7036 ¥88,000

フィッティング 組み合わせ

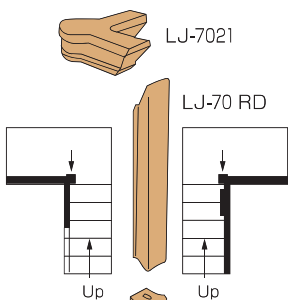

グースネック
2ライザーキャップ付
左右兼用

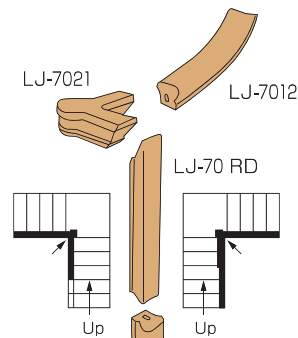

グースネック
2ライザーキャップ付
左右兼用

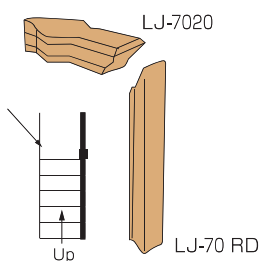

ストレートグースネック
2ライザーキャップ付

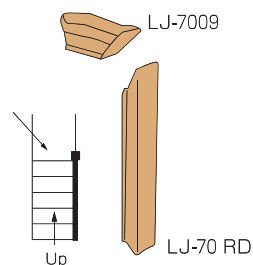

リターンエンドグースネック
2ライザーキャップ付

トレッド・ライザー

TREAD・RISER

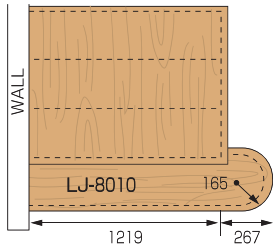

スターティングステップ
シングル ブルノーズ
LJ-8010-48" ¥71,900

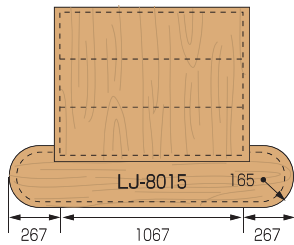

スターティングステップ
ダブル ブルノーズ
LJ-8015-42" ¥114,000



受注発注品

トレッド(踏板) <D:292 T:25>

LJ-8070-42"	1067mm	¥12,500
LJ-8070-48"	1219mm	¥14,600
LJ-8070-72"	1829mm	¥27,200



トレッド(踏板) <D:292 T:25>

LJ-8070MRT 42"	1067mm	¥17,500
LJ-8070MRT 48"	1219mm	¥19,500

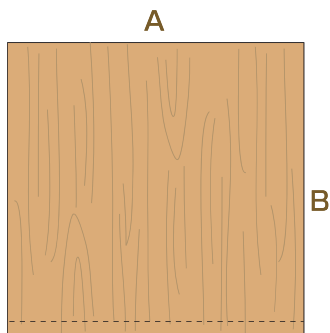

プラットフォーム(踊り場)

LJ-8070WP 42"	[A] 1070 [B] 1070	¥118,000
---------------	-------------------	----------

LJ-8070WP 48"	[A] 1219 [B] 1219	¥137,500
---------------	-------------------	----------

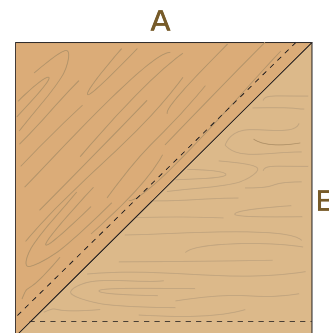

2段廻り

LJ-8070W2 42"	[A] 1070 [B] 1070	¥179,900
---------------	-------------------	----------

LJ-8070W2 48"	[A] 1219 [B] 1219	¥203,500
---------------	-------------------	----------

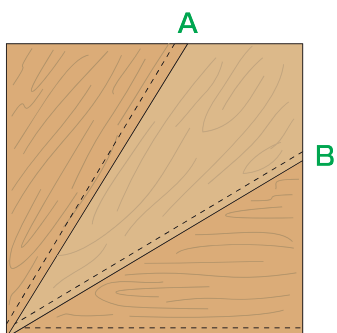

3段廻り
 LJ-8070W3 42" [A] 1070 [B] 1070
 ¥242,200
 LJ-8070W3 48" [A] 1219 [B] 1216
 ¥265,700



スカートボード(化粧ササラ板)
 <H:285 T:19>
 LJ-8912 [乱尺] ¥5,800/フィート



ライザー(蹴込板)
 <H:203 T:19>
 LJ-8075-42" 1067mm ¥5,500
 LJ-8075-48" 1219mm ¥6,400
 LJ-8075-72" 1829mm ¥10,200

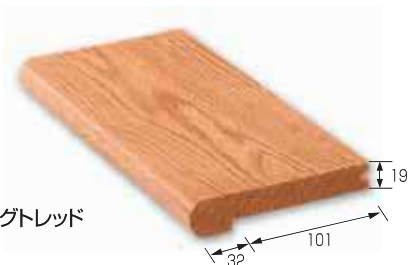

ランディングトレッド
 (上段框)
 LJ-8090-5"
 ℓ = 8'-2440mm ¥18,400
 10'-3050mm ¥23,000
 12'-3660mm ¥27,600

その他部材

ETC.



ノージング
 LJ-8080-13" 330mm ¥800
 LJ-8080 R/L [乱尺] ¥800/フィート



コーブモールド
 LJ-8095 R/L [乱尺] ¥300/フィート

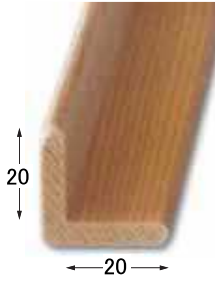

L型コーナー見切り
LJ-205-1000mm ¥5,500

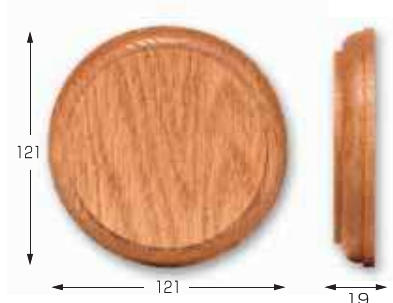

ラウンドロゼット
LJ-7026 ¥2,400

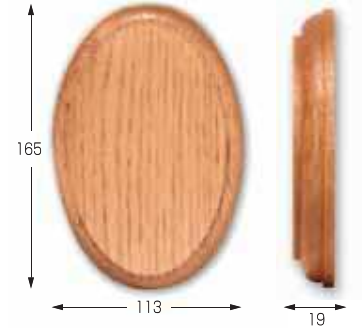

オーバルロゼット
LJ-7027 ¥3,900

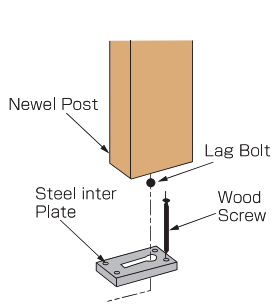

キーロックポストファスナー
LJ-3005 ¥4,500

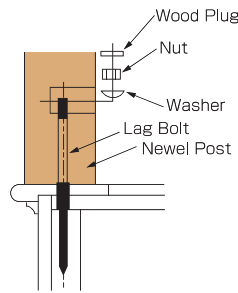

10"ニューエルポストファスナー
LJ-3008 10" ¥4,800

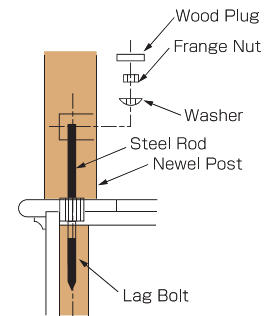

ニューエルポストファスナー
LJ-3070 ¥3,600

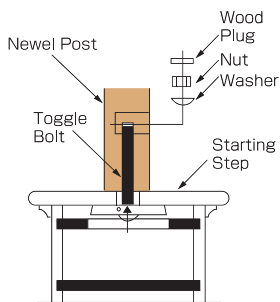

ニューエルマウントキット
LJ-3071 ¥6,100

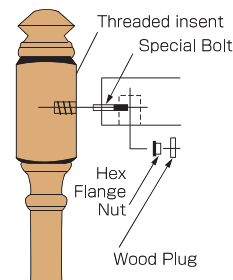

フラッシュマウントキット
LJ-3075 ¥2,000

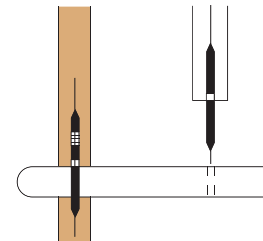

デュエルファストスクリュー(子柱用)
LJ-3076(50本入) ¥4,300

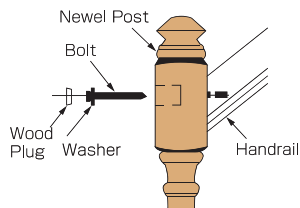

レールポストファスナー
LJ-3078 ¥400

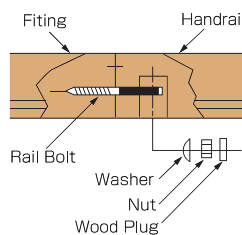

レールボルトキット
LJ-3079 ¥700

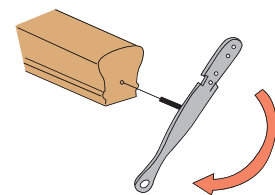

バーサツール
LJ-3044 ¥6,400





DeWils

FINE CABINETS SINCE 1959

Kitchen

キッチンキャビネット

美しいキッチンには美味しい料理を生み出す
不思議な力があります



High Quality

Horizons コレクション

F★★★★ 大臣認定 MFN-1279、MFN-1278、MFN-1277、MFN-1276

ヨーロッパスタイルの「ホライゾン」はフレームレス・キャビネット。世界的信頼を集めるドイツblum社のスチール製金物を装備し、開閉時の物の出し入れがスムーズ+静か。キャビネット本体は重量や長年の使用にも耐える丈夫な構造はもちろんのこと、豊富なアクセサリーを組み合わせれば細部に至るまでお望み通りのキッチンがあなたのものに。

モダンなデザインにエレガントな表情を加えた Horizonsシリーズのキッチン・ファニチャー。

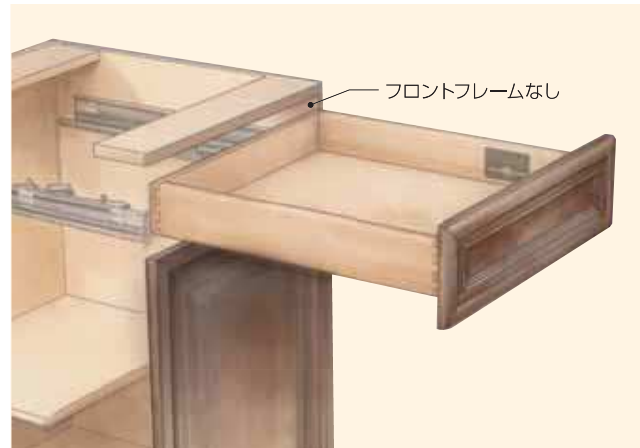

ヨーロッパ金物メーカー最高峰、ドイツblum社金物装備

引出し：タンデム・レール

引出しの奥が見やすいフルエクステンション・レールで重い物をのせてもタンデムテクノロジーによる引き出しから軽く開閉



引出し+扉： プルモーション機能

閉まる手前でクッション機能が働き、静かな開閉を実現



豊富にそろう 扉デザイン+開き勝手

デザイン

扉はキッチンの印象を決める大事な顔。ムク材、サーモフィルム、グロスサーモ(鏡面仕上)などの素材からお好みのスタイルをお選びください

硬化ビニールで お掃除が簡単

キャビネット内部は硬化ビニールを使用。汚れのふき取りが簡単で、清潔に保つ事ができます。他に、木目調(メイプルクリアー色)仕上あり

扉:Caelum 樹種:バンブー 色:チェリー&クリア(アイランド部分)

“その確かな品質”

 受注発注品となります。納期はお問い合わせください。

Designer コレクション

F★★★★ 大臣認定 MFN-1279、MFN-1278、MFN-1277、MFN-1276

アメリカの伝統的なスタイルであるフレームキャビネット。それが「デザイナーコレクション」ただ美しいだけでなく、何代にも引き継がれていく家具のように確かな技術で作られ木部の接合は蟻継ぎやダボなどを使用しネジなど極力使わない工夫がされています。

木材の種類はホライゾンシリーズと同じオーク・アルダー・チェリー・メープル等がございます。あなたの感性で自由にお選びください。

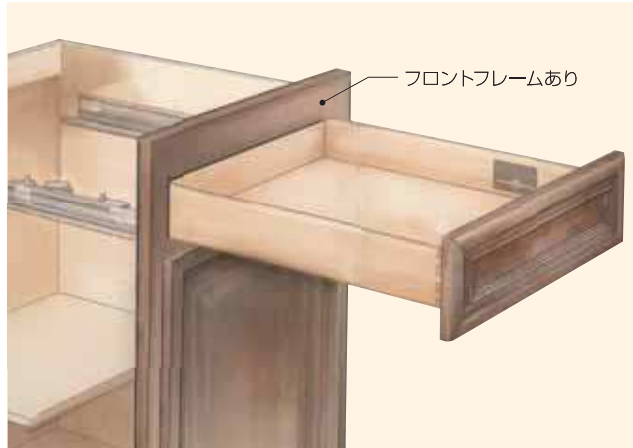

丈夫な蟻継ぎ構造

引き出し側面は家具と同じようにムク材を蟻継ぎで接合。高い耐久性を実現しました



Dewilsの優れた接合技術

一般的にはネジを使うジョイント部分にも、接着剤+ダボを使用。扉やフレームの接合部は強度な仕上がりとなっています



美しさを長く保つ硬質ワニス仕上げ

入念な手研磨の跡に施させるDewilsのワニス仕上げ。表面だけでなく深いところに至るまで美しく仕上げ、長年にわたり汚れやキズからキャビネットを守ります



扉:Manhattan 樹種:メープル

Accessories キヤビネットを上手に組み合わせ、

バラエティーに富んだアクセサリーをアレンジし、
世界に一つだけのキッチンをお届けします

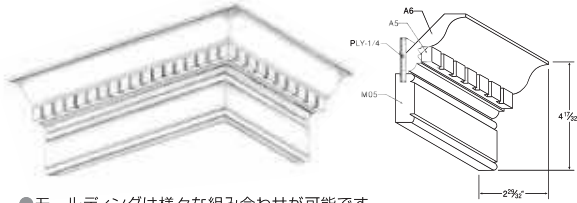

●モールドイングは様々な組み合わせが可能です



格子:クォーターアーチ



ガラス:リストラLM

デザインガラスを
入れることができます

- リストラLM
- キャセラル・クリアー
- アルトドイッチェク



トップモールドイングを付ける
ことによりデザイン性が
増します



ウォールキャビネットの下に
ワイングラスホルダーやカップ
シェルフを取り付け



格子:3ライトマリオン

多彩な格子デザイン

- スクエア
- ローマンアーチ
- クォーターアーチ
- 3・4・5・7ライトマリオン
etc



引き出しの中は
カトラリーディバイダーを使用



カトラリー&ウテンシルドロ
ワーインサート(デザイナー)



お望みのデザインと機能性を両立

🚚 受注発注品となります。納期はお問い合わせください。

機能的+見せる収納



ウィッカーバスケット
(ホライゾン・デザイナー)
常温保存可能な食材や
キッチン小物などを



ウッドレイジースーザン
(ホライゾン・デザイナー)
コーナーは回転棚で有効利用



引き出しの深さは2タイプ
(ホライゾン・デザイナー)
重い物でも
らくらく取出可能



ガーベジカン・ドロワー
(ホライゾン・デザイナー)



施工例

使用用途に合わせて
オーダー可能です

炊飯器を出し入れ
するための引き出しを
取り付けました



ミキサーを収納するために
棚は半分の奥行にしました

収納量大。頼れるパントリー



パントリーキット(デザイナー)
奥行きを利用して整理棚を二重に。
缶詰等の食料品をたっぷり保存



ツール プルアウトシェルフ
(ホライゾン)
引出式で見やすく収納

ランドリー



扉: Antlia Thermofoil(ホライゾン)

Door Style

Horizons Designer 共通

扉



Mission



Dorado



Shaker



Shenandoah



Calypso



Triton



Orion



Oneide



Abington



Avalon

樹種



Red Oak



Alder



Maple



Cherry

ステインカラー



Autumn Cherry



Butternut



Cacao



Caffe



Cinnamon



Nutmeg



Sandstone



Ebony



Frost



Honey Wheat



Cherry



Clear



Salem Maple

ペイントカラー

※一部不可のデザインがございます。詳しくはお問い合わせください。



Alabaster White

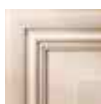

Beige



Brittany Blue



Cafe Cream



Fashion Grey



Juarez Flower



Just White



Larkspur

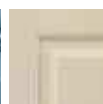

Not Quite White



Port

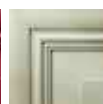

Provence Pear

印刷の色は、実際と異なっている場合がございますのでサンプルでお確かめください。

 受注発注品となります。納期はお問い合わせください。

Horizons Designer 共通

扉



Sirius



Taurus



Bremerton



Radisson



Altair

グレースオプション



Brown

Green

White

Black



Windermere



Somerset



Monarch



Victoria



Manchester



Nottingham



Stonybrook

※引出デザインはオプション



Manhattan



Montclair



Madison



Monticello



Olympia

印刷の色は、実際と異なっている事がございますのでサンプルでお確かめください。

Horizons Collection

I 型

2,700mmプラン



扉: ALTAIR (アルテア)
樹種: オーク、メイプル、アルダー、チェリー

[参考価格]

キャビネット	[1式] ¥1,187,000
カウンター(HI-MACS・シンク付)	[1式] ¥390,000
計	¥1,577,000

※フード、水栓、コンロなどの機器、取り付け費、現場までの運賃・消費税は含みません。

※扉の種類、色、仕上げのオプションなどにより値段が変わることがあります。詳しくはお問い合わせください。

※オーダーをいただいてからの製作となりますので納期については都度お問い合わせください。



【イメージ】上記特型プランとは内容が異なります。
●扉/Orion ●樹種/アルダー ●色/100 パターナット

シンク Sink

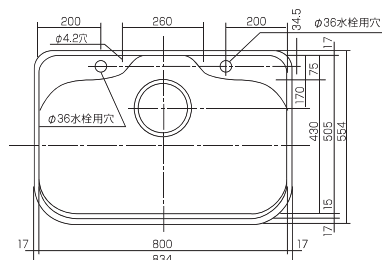

ステンレスアンダーシンク
浅型ゴミ収納器付

ノブ Emtek



ローブノブ

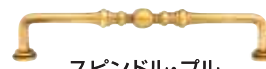

スピンドル・プル



ロープ・プル

色/Color <下記からお選びください>

- ポリッシュブラス(US3)
- フレンチアンティーク(US7)
- オイルラッドブロンズ(US10B)
- サテンニッケル(US15)
- ピューター(US15A)
- フラットブラック(US19)



I型・L型 参考プラン

カウンタートップ Counter Top

アイカ/人工大理石
HI-MACS

<ソリッドカラー>

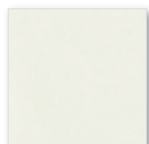

アークティック
ホワイト
(S-06)

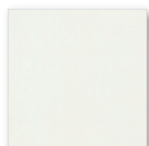

ジミーホワイト
(S-21)

<細粒調>



グラン
フロスティ
(G-04J)



グランワールド
ホワイト
(G-37)

<砂目調>



グレイサンド
(G-02)



グランセサミ
(G-83)

L型

1,650×2,400mmプラン



扉: ALTAIR(アルテア)

樹種: オーク、メイプル、アルダー、チェリー

[参考価格]

キャビネット	[1式]	¥1,517,000
カウンター(HI-MACS・シンク付)	[1式]	¥610,000
計		¥2,127,000

※フード、水栓、コンロなどの機器、取り付け費、現場までの運賃・消費税は含みません。

※扉の種類、色、仕上げのオプションなどにより値段が変わることがあります。詳しくはお問い合わせください。

※オーダーをいただいてからの製作となりますので納期については都度お問い合わせください。



●扉/Thermfoil ●色/120 White
【イメージ】上記L型プランとは内容が異なります。