

KOHLER

NIPPON STEEL TRADING MATEX CO.,LTD.

<https://kohler-nst.jp/>



KOHLER

2023-2024

collection catalog

NEVERTOO
KOHLER[®]
since 1873

2023-2024
collection catalog



KOHLER®

✓ 海外製品の日本化

- ・日本での利用環境に合わせた各種部品を製品に付属
- ・オリジナル商品の開発やセット商品の企画

✓ 国内在庫が充実

- ・国内倉庫に700品目を超える商品在庫し安定供給を実現

✓ 安定の企業基盤

- ・日鉄物産株式会社100%出資の関係会社ならではの高い信頼のアフターフォローや継続性

WORLD QUALITY, JAPAN TRUST.

ワールドワイドに展開するKOHLER(コーラー)社は、アメリカ、ヨーロッパ、中東、アジア、アフリカなど世界各地で愛用され、ラグジュアリーホテルや世界的な公共施設でも採用されています。世界で愛されるKOHLER製品を、日本でも国産品と変わらない安心感でお使いいただくべく、日鉄物産マテックス株式会社では様々なサポートを行っております。

✓ 情報の充実

- ・取扱説明書・取付説明書の日本語化(カタログ掲載品、定番商品、プロジェクト製品向けに限ります)
- ・日本語版Webでの情報提供(<https://kohler-nst.jp/>)
- ・CADデータの提供



✓ 正規輸入代理店

- ・メーカーとの厚い協力体制
- ・ホテルやレジデンスプロジェクトへの対応
- ・国内向け商品の共同開発
- ・価格、納期面等での特別対応

✓ 安心保証

- ・日本での全商品検品を実施
- ・輸入元保証の確立と保証書の発行

✓ 充実のアフターメンテナンス

- ・全国を網羅するKOHLERメンテナンスによる充実のサポート体制
- ※並行輸入品への対応は行っていません



KOHLER ×



日鉄物産マテックス株式会社

KOHLER COMPANY

本社:アメリカ・ウィスコンシン州
設立:1873年
世界55箇所以上の生産拠点
36,000人以上の従業員

日鉄物産マテックス株式会社

設立:2004年
資本金:5,000万円
主要株主:日鉄物産株式会社(100%)

THE HISTORY of KOHLER®

since 1873



1873

鋳造業としてKOHLERを起業



1883

世界初の「猫脚」ホーロー浴槽を開発



1927

カラフルなシンクやバスを発売



1929

水まわり品として初、NYメトロポリタン美術館に展示



1967

名実ともに水廻りメーカーとして全米No.1に



2005

ニューヨークコレクションに出展



2010

回転式シャワー「フリップサイド」発表

Never too wanted
こだわり続けて150年

KOHLER (コーラー) は、アメリカでもっとも歴史のある水まわり企業のひとつです。これまで様々な商品を世に送り出してきました。1883年に世界初の鋳物ホーローバスタブを開発。世にいう「猫脚バスタブ」はKOHLER社の発明品です。1927年には業界に先立ち、鋳物ホーローや陶器にパステルカラーを導入。水まわりにカラーを導入したのもKOHLERの功績です。

1929年には、そのカラーやデザインの芸術性が認められ、メトロポリタン美術館に製品を提供しています。その後も節水シャワーやシャワーブースの発売など、世界の水まわりトレンドをリードする企業としてのプライドとこだわりを守り続けています。

Never too wanted! 「追及はしてもしすぎることはない」これからもKOHLERは水まわりの製品に対する品質、デザイン、コストなど様々なジャンルへ追及をし続けます。

for your GRACIOUS LIVING

コーラーカンパニーは4つの大きな事業を通じて、企業理念である「GRACIOUS LIVING」の提供を目指しています。

※「GRACIOUS LIVING」とは「魅力的かつ高品質で豊かな心を持つ生活」を表した言葉です。

主業である「キッチン&バス」事業のほかに、「エンジン・発電機」「高級キャビネット・タイル」「ホテル&ゴルフリゾート」事業があります。それぞれが世界の各分野におけるリーディングカンパニーとして、お客様により高いレベルの製品、サービスの提供を目指しています。そしてそれらはすべてキッチン&バス事業に深く関わり、新しい商品の開発にも影響し合っています。

キッチン&バス Kitchen & Bath

KOHLERをはじめとする多様なブランドを世界中で展開しています。



エンジン・発電機 Engine・Generator

約1世紀にわたりエンジンを製造しています。商業、産業、農業、建設用など世界中のオリジナル機器メーカーに供給されています。

高級キャビネット・タイル Luxury Cabinet・Tile

アンサククス、カリスタ、ロバーン、3つの姉妹ブランドは、洗面キャビネット、照明、タイル、水栓と器具のラグジュアリーブランドとして愛されています。



ホテル&ゴルフリゾート Hotel & Golf Resort

アメリカ ウィスコンシン州コーラーと、スコットランドのセントアンドリュースに5つ星ホテル&ゴルフリゾートを所有運営しています。

GLOBAL PROJECTS

世界のラグジュアリーホテルや公共施設でKOHLERが選ばれています。

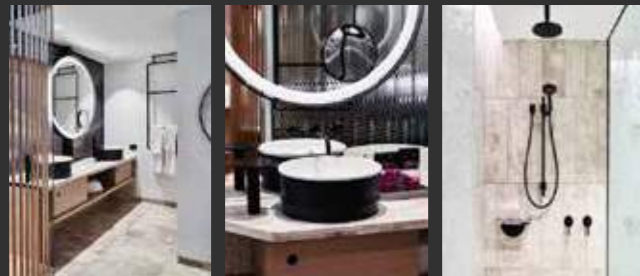

HO CHI MINH CITY, VIETNAM
SALA DA QUANG MINH
ONG & ONG
DAI QUANG MINH REAL ESTATE

BRISBANE, AUSTRALIA
W Hotel Brisbane
NIC GRAHAM & ASSOCIATES SYDNEY
SHAYHER GROUP



CEBU, THE PHILIPPINES
CEBU INTERNATIONAL AIRPORT
IDA HONG KONG
GMR-MEGAWIDE

SEOUL, KOREA
INCHEON & GIMPO AIRPORTS
JUNGLIM, HEERIM
KOREA AIRPORTS CORPORATION

CRAFTSMANSHIP

鋳物ホーロー

コーラーの鋳物ホーロー製品は様々な特長があります。



デザイン

コーラー鋳物ホーローはキッチン、洗面、バスタブとあらゆる水まわりに使用が可能。デザインの種類も豊富でどんなスタイルでも合致する幅広さがあります。

豊富なカラー

コーラー鋳物ホーローのカラーはおよそ20色、水まわりのカラーコーディネートにとって大変役に立つアイテムになります。

耐久性

鋳鉄とホーローの組み合わせは耐久性が抜群。衝撃、傷、チップに強くいつまでも美しい表面を維持し続けます。

環境へのやさしさ

コーラーの鋳物ホーローはその93%がリサイクル素材で作られています。世界共通の問題である環境問題に貢献できる素材です。

清掃性

ホーローの表面はとて滑らかでステンレスや人造大理石に比べても清掃性がとても高いのが特長です。

PVD (Vibrant PVD Finishes) ※一部カラーを除きます



カラーコーディネートの概念

カラーによるバスルームのコーディネートは欧米では一般的です。様々な色や紋様を持つ壁タイルやワークトップと、水栓やボウルの組合せは無限大に個性的な空間をつくり出します。コーラーのPVDフィニッシュによる色と質感は、そんなバスルームをつくる上で欠かせない統一感を演出してくれます。単なる機能としてのバスルームが、より贅沢で情緒ある場所へと生まれかわります。

最新技術による塗装

Vibrant PVDは最新式の物理真空蒸着技術を駆使して生産されています。色素を分子レベルまで電気分解し、蒸発させた化学物質を基質とし、水栓の表面に薄層を形成させ色を沈着させます。この手法により水栓を腐食や傷から護り、長期間美しさを維持することが出来ます。

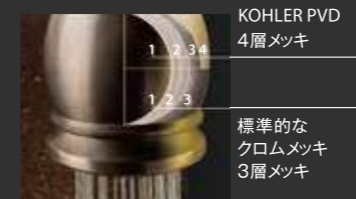

コーティング層の数

KOHLERの最先端PVDメッキ加工技術と、オリジナルのハンドブラシ仕上げの技術により、鮮やかな色合いと独特の質感を実現しました。

カタログの見方





9

1 Mayfield メイフィールド



2 K-5964-(ホール)-(カラー)

3 機能
4 素材 鋳物ホーロー
別売品 排水金具 ▶ P68

5 

ホールバリエーション 設置タイプ
6 **1** **3** **4** **7** 

カラーバリエーション

stock	color	price
-0		¥□□□□
-96		¥□□□□
-7		¥□□□□

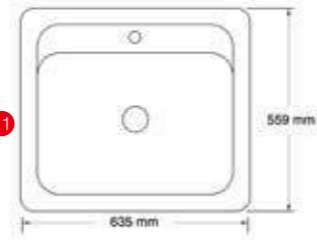
8 

10 

11

1 商品名(英語名、カナ名)

商品の英語名(コーラー正式名称)と、カタカナ読みを表記しています。

2 品番

コーラー正式品番です。
 型番、バリエーション(シンクのホール数や水栓のハンドルデザインなど)、カラーの3つの要素から成り立っています。

基本
 例) K- 1111 -AAA -0
 型番 バリエーション カラー

型番の後ろに記載されているTやXのアルファベットは、生産地を現しています。
 KOHLERは世界中に工場を所有しており、当社では最適な製品を選択し輸入しています。
 輸入時期により生産地が異なる場合がありますが、検品実施の上出荷しておりますのでご安心ください。

3 機能

特徴的な機能を表記しています。ご採用にあたって、商品を比較選定するのに役立つ情報です。

4 素材・付属品・別売品

素材:商品の材質を表記しています。
 付属品:商品に同梱される部材です。●に記載されている価格は付属品を含みます。
 別売品:商品をご使用いただく上で必要(または有効)です。ご確認の上お買い求めください。

5 QRコード

スマートフォン等で読み取ることで、当社ホームページの該当商品ページへリンクします。

6 ホールバリエーション

ホールの穴数や間隔等を表記しています。シンクと水栓を組み合わせる際に適合するかご確認ください。

7 設置タイプ

シンクの設置タイプを表記しています。オーバーカウンター、アンダーカウンターなど、見た目や使い勝手、取付方法が異なります。

8 カラーバリエーション・価格

同一品番のカラーバリエーションです。お好みや予算に合わせて選んでください。
 カラーや仕様によって価格や在庫状況が異なりますのでご注意ください。価格は消費税込みです。

9 商品写真

商品の代表的な形状とカラーの写真です。写真には、正式品番を表記しています。







10 ホールバリエーション写真

異なるホールバリエーションごとの写真を掲載しています。

11 図面

商品のサイズ表です。詳細な図面が必要な場合はホームページから図面をダウンロードまたはお問い合わせください。

アイコン

在庫限り	限	在庫限りで販売を終了する商品
キッチン用シンクの設置方法	オーバーカウンター OVER 	天板の上に設置
	アンダーカウンター UNDER 	天板の下に設置
キッチン用シンクのホール数と推奨水栓	1ホール 1	シングルレバー水栓用
	3ホール 3	2ハンドルまたは台座付水栓用
	4ホール 4	2ハンドル+アクセサリなどの水栓用
	アンダーシンク U	全水栓対応可 ノンホール又は5ホール
オーバーフロー		一定水量以上になると溢れないよう水を排出する穴
バスタブと洗面用シンクの設置方法	オーバーカウンター OVER 	天板の上に設置
	アンダーカウンター UNDER 	天板の下に設置
	ベッセル 	置き型タイプ
	ペDESTAL 	脚付シンク
洗面用シンクのホール数と推奨水栓	1ホール 1	シングルレバー水栓用
	3ホールセンターセット 4	4インチ水栓用
	3ホールワイドスプレッド 8	8インチ水栓用

CONTENTS

安心と信頼	02
KOHLERの歴史	04
KOHLER社の事業	05
ホテルの採用実績	06
製品の特長	07
カタログの見方	08
目次	09
TREND~ネオロック	10
TREND~多機能水栓	12
TREND~水栓の機能	14
TREND~ブラックコレクション	16
TREND~ゴールドコレクション	18
キッチン製品の選び方	20
洗面製品の選び方	22
KITCHEN	
キッチン商品インデックス	24
キッチン用シンク	26
キッチン用水栓	32
BARシンク&水栓	38

カタログ商品の取り扱いについて

KOHLER社からの方針により、2023年1月からアジア圏におけるUSA商品の取り扱いに制限がかかることになりました。当カタログに掲載している商品はご購入いただけますが、在庫限りで販売を終了する商品もございます。商品ページに記載されている在庫限りのアイコンにご注意ください。また、カタログに記載のないUSA商品でも20台以上ご購入の場合は、別途お見積りが可能です。お問い合わせください。

価格は全て税込で記載しております。

POWDER ROOM

洗面商品インデックス	40
組み合わせのご提案	42
洗面ボウル	46
洗面水栓	52
ミラーキャビネット	58

限定商品

在庫限り商品	60
--------	----

資料編

設計・取付に関する注意事項	66
給排水部材について・価格表	68
取付の手引き	70
品番別索引	76
会社案内・KOHLERメンテナンス	78
カラーインデックス	79

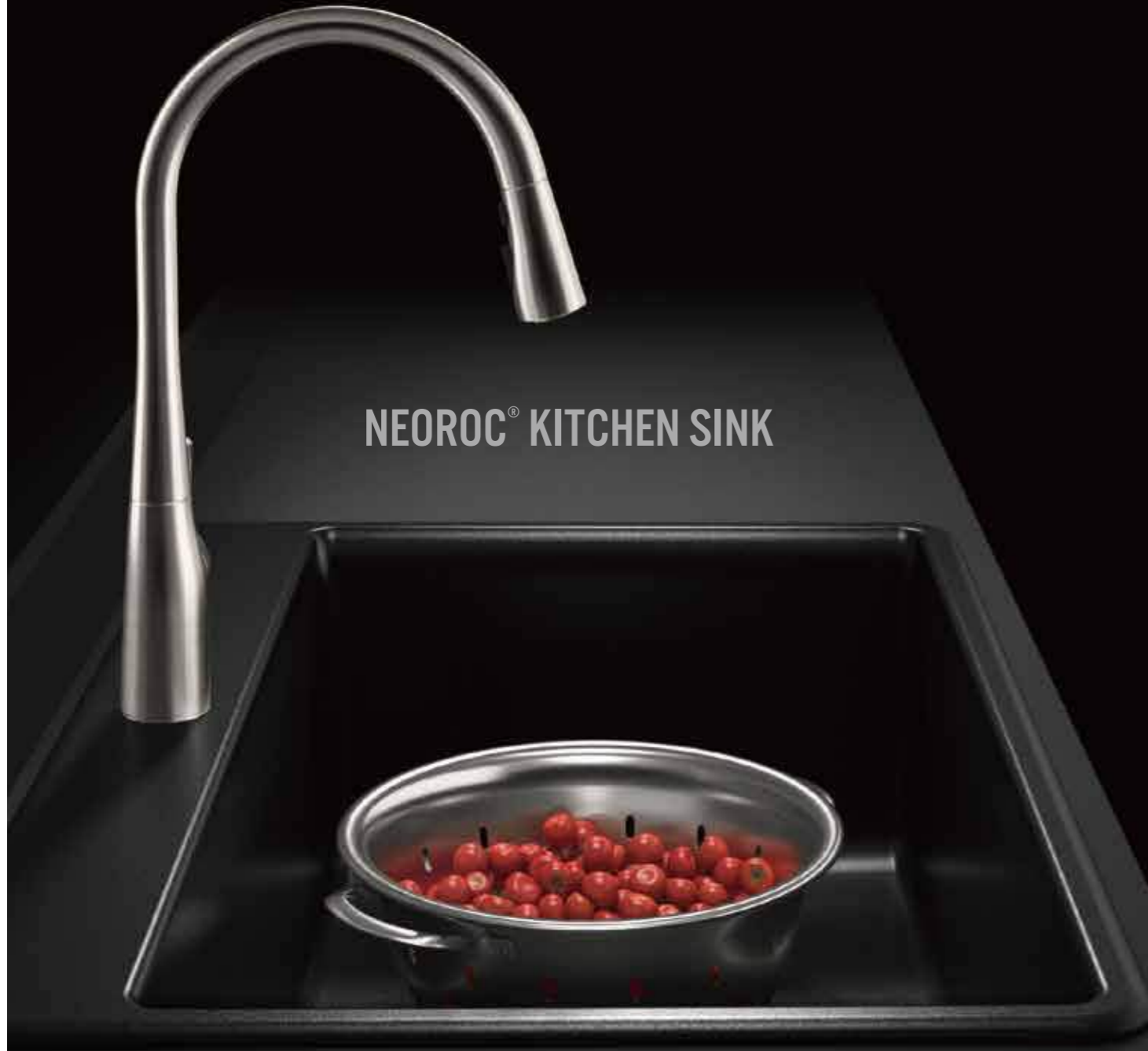

NEOROC® KITCHEN SINK

DESIGN

デザイン性

KOHLERネオロックシンクはマット仕上げダーク系カラーに加えてライトカラーも登場し、天板とのカラー統一も可能に。キッチンのデザイン性を大きく向上させます。



WORKABILITY

施工性／メンテナンス性

ステンレスシンクや人造大理石シンクと同様にワークトップに取り付けが可能。軽量なため輸送や取付け時の施工性がよく、非常に扱いやすいシンクです。また、万一傷がついても、お手入れにより傷を目立ちにくくすることができます。

修繕方法

オイルストーン等で研磨することにより表面のなめらかさは戻り、傷が目立ちにくくなります。
※オイルストーン：油を含ませて使う手作業用の砥石。油砥石。
※完全に傷が消えることは有りません。

DURABILITY

素材の耐久性／耐汚染性

石英を粉砕し固めたエンジニアリングストーンと硬質樹脂のエポキシで構成され、類似する樹脂シンクに比べ耐久性、耐熱性(400°C)、耐汚染性(下記参照)に優れた新しいシンクです。

(当社試験結果)

	水	キッチン用中性洗剤
食品・調味料	しょうゆ	○
	コーヒー	○
	紅茶	○
	カレー粉	△
	ソース	○
	ウイスキー	○
	タバコ	○
	紅しょうが	○
	からし	○
	オリーブ油	△
文具類	油性マジック	○
	油性マジック	×
	クレヨン	△
化粧品類	口紅	△
	髪染め	△

○:完全に除去できる △:少し残る ×:ほとんど残る
※質量28.1gの鋼球を高さ450mmから落下させても、シンクに変形・打痕などの傷は出来ません。
(JIS B 1501)

COST PERFORMANCE

コスト

新素材シンクは従来の製品に比べ、リーズナブルな価格設定です。※KOHLER社製 同タイプキッチンシンクとの比較



Kennon K-8437-1 ▶ P28
サイズ / W838×D559×H257(mm)
stock color price
CM1 ¥178,970



Cairn K-8206 ▶ P29
サイズ / W851×D465×H257(mm)
stock color price
CM1 ¥238,920
限 CM2 ¥216,370
限 CM4, CM6 ¥191,180



Cairn K-28000 ▶ P29
サイズ / W699×D465×H259(mm)
stock color price
CM1 ¥224,070
限 CM3 ¥197,010

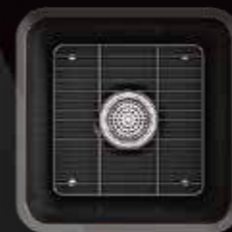

Cairn K-8223 ▶ P38
サイズ / W394×D394×H257(mm)
stock color price
CM1 ¥134,310



Kennon K-28003-1 ▶ P28
サイズ / W635×D559×H270(mm)
stock color price
限 CM1 ¥124,740



Kennon K-8185-1 ▶ P28
サイズ / W838×D559×H244(mm)
stock color price
限 CM1 ¥130,240

価格はすべて税込です。



タッチレスで清潔・安心。次世代の先進モデル

タッチレスで清潔
タッチレスセンサー式で水栓との接触がなくいつも清潔。



スマートデザイン
センサー部分が隠れていて見た目にもスマート。誤作動しにくい位置にセンサーがついています。

2種類の吐水機能
ストレート（泡沫）とスウィープ（ほうき状）をワンタッチで切替、用途に応じて使い分けが出来ます。

バッテリーフリー
AC接続で電池不要、停電時は手動切替も可能です。
※一部電池式仕様あり



タッチレス水栓



K-22036 ▶ P34



K-77748T-4 ▶ P34



K-29709 ▶ P34

新しい『浄水』のカタチ。

トレビーノ® ブランチ & KOHLER® 水栓

好きな水栓に取付け可能な浄水器 トレビーノブランチと KOHLERのおススメ水栓をセットにしました。

水道水と浄水の切り替えは、吐水のオン/オフだけ！

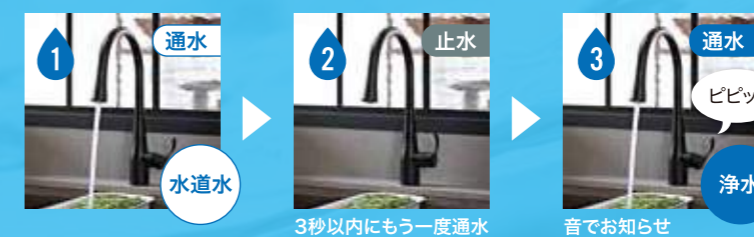

電池交換やカートリッジ交換もカンタン♪
動画で見る



設置はシンプル。カンタン♪ 3セット『シンク下』にスッキリ収まります*
※別途工事が必要です

分岐式電磁弁



「水道水」と「浄水」の流路を切替える
※サイズ:H101×W129×D109mm
水道本管と水栓との間 約60mm

コントローラー



・「通知音」を発信
・電源は単三電池4本

アンダーシンク浄水器カートリッジ



品番:SKC88XJ

コンパクトサイズでありながらしっかり浄水、しかも低価格

コンパクト/直径68mmのスリムサイズ設計

色々な場所にスッキリ取付け

低価格/1カ月約700円



1年に1度のカートリッジ交換でOK
1カ月あたりのコストは約700円

1日10ℓ使用したとして
1カ月2ℓペットボトル
150本分



KOHLER
水栓との
セット品





KOHLERには美しさと
便利な機能を兼ね備えた
ハイスペック水栓が
いろいろあります。
お好みに合わせてお選びください。

Touchless タッチレス



忙しいキッチンワークに最適なタッチレス水栓。首元のセンサーにかざすだけで、吐水のオン、オフが可能です。手だけでなく鍋や調理器具にも反応するので便利です。

Pause ポーズ



手元のスイッチを押して一時止水できます。

Boost ブーストテクノロジー



泡沫で節水仕様のストレート水流ですが、手元スイッチを押すとブースト機能で約1.3倍に水量がUPします。お鍋やポットにお水をためる時に便利です。

Sweep Spray スウィープスプレー



ほうき状の強力な水流のシャワーは、食器洗浄機へ投入前のお皿の予洗いやシンクのお掃除にぴったり。広範囲を一度に洗い流せるので、家事の効率もアップします。

Berry Soft ベリーソフト



ミストのような優しい水流のシャワーは、ベリーのような繊細で柔らかい食材を洗うのにぴったり。水ハネもしにくいので、葉物野菜を洗うのにも便利です。
手元のボタンを押すだけで、簡単に水流切替が可能です。

Ring spray リングスプレー



毎日の作業に便利なシャワー水流です。

DocNetik ドックネティック



水栓本体に内蔵された磁石の力で、シャワーヘッドを所定の位置に固定します。引き出したシャワーを戻す動作もスムーズです。

ProMotion Technology プロモーション テクノロジー



軽量で滑らかな編組ホースと、回転ボールジョイントにより、360度回転するシャワーヘッドは操作性が良く、シンク内のお掃除に役立ちます。

MasterClean マスタークリーン



シャワーのヘッド面は、ミネラル分が蓄積しやすい場所。KOHLERの"マスタークリーン"は、吐水部分にシリコン部材を使うことで、カルキ汚れを簡単に取り除けます。

キッチン用水栓 INDEX

商品番号	K-596T	K-560	K-99261	K-22062T	K-22972T	K-77748T	K-22036
プロダクトファミリー	Simplice シンプライス	Bellera ベレラ	Artifacts アーティファクツ	Graze グレイズ	Crue クルー	Malleco マレコ	Simplice シンプライス
価格	¥111,320~	¥172,480	¥213,620	¥212,740~	¥116,160~	¥162,800~	¥215,710~
タッチレス						○	○
ポーズ	○						
ブースト		○					○
スウィープ	○	○		○		○	○
ベリーソフト			○	○			
リングスプレー					○		
掲載ページ	P32	P32	P33	P33	P33	P34	P34

キッチン用水栓 INDEX

商品番号	K-29709	K-22061T	K-24982	K-77515	K-21367T	K-7505(T-C4)
プロダクトファミリー	Artifacts アーティファクツ	Graze グレイズ	Purist ピュリスト	Tournant トゥールナン	Taut タウト	Purist ピュリスト
価格	¥301,290	¥163,020~	¥166,980~	¥226,930~	¥95,920~	¥182,600~
タッチレス	○					○
ポーズ						
ブースト		○	○			
スウィープ	○	○	○	○	○	
ベリーソフト	○	○		○		
リングスプレー						○
掲載ページ	P34	P35	P35	P35	P36	P36

価格はすべて税込です。

BLACK FAUCET COLLECTION

発売以来、人気のカラーBL(マットブラック)

艶消しの上品なブラックで、水栓を変えるだけでもキッチンの雰囲気が変わります。



K-596T-ZZ-BL ▶ P32



K-77748T-ZZ-BL ▶ P34



K-22972T-4-BL ▶ P33



K-24982-BL ▶ P35



K-7505-BL ▶ P36



K-22062T-4-BL ▶ P33



K-24982-BL ▶ P35



K-22972T-4-BL ▶ P33

Matte Black is timeless and versatile; transcending style vernacular and color palette. It can be a bold statement or a calm complementary to ground the space. It can be left alone for a monochromatic look, or paired with earthy neutrals, muted pastels or saturated hues.



K-7505-BL ▶ P36



K-596T-ZZ-BL ▶ P32

GOLD FAUCET COLLECTION

日本では水まわり製品のカラー選択肢が少ないのが現状ですが、一般的なクローム色に加え、発売以来人気の高いマットブラック色に続き2MB (ハイブラントブラッシュドモダンプラス) が、新たにラインナップに加わりました。モダンにもクラシックスタイルにも合わせやすい、上品な艶消しゴールドです。



キッチン製品の選び方 How to choose Kitchen Products

POINT.1

シンクの素材を選ぶ

お好みに合わせて、素材をお選びください。

鋳物ホーロー ▶ P26~



KOHLERの代名詞である鋳物ホーローのシンクは、陶器のようになめらかで、特有の光沢感が特徴。耐久性に優れ、欠け、割れ、焼けに強く、長年のキッチン作業に耐え、美しさをキープします。

ネオロック ▶ P28~



強力エポキシ樹脂と微細な石英粒子を組み合わせた複合素材で、耐熱性、耐衝撃性に優れています。軽量で施工も簡単で、傷がついても、お手入れで目立ちにくくすることができます。

POINT.2

シンクの大きさ デザインを選ぶ ▶ P26~

設置するスペースやお好みに合わせて、大きさやデザインをお選びください。

1槽



1槽は、シンク内を広く使える、一般的なシンク形状です。排水口が端に設置され、底面を広く使える作りの製品があるのも特徴です。

2槽



2つの槽にわかれたシンクです。片方に水をためてつけ置き洗いをしたりするのに便利です。

OVER オーバーカウンター



穴をあけた天板の上から被せて設置するタイプです。DIYが多いアメリカのキッチンでは主流の設置方法です。

UNDER アンダーカウンター



穴をあけた天板の下から設置するタイプのシンクです。

POINT.3

水栓を選ぶ ▶ P32~

水栓の機能やデザインは様々です。お好みに合わせてお選びください。

グースネック



トレンドをおさえるならこのタイプ。対面キッチンではリビングからも目立ち、デザインも豊富です。

セミプロフェッショナル



操作性が向上したセミプロタイプ。キッチンに立つ時間が長い方におススメです。

タッチレス



手をかざすだけで吐水のオン/オフが出来ます。料理中で手が空かない場合や清潔さを求める方におススメです。

浄水器付き



専用水栓が必要ないため、キッチンまわりをスッキリさせたい方におススメです。

POINT.4

ホールバリエーションを確認する

シンクに水栓やアクセサリをセットするには、穴の数が一致している必要があります。最適なものを選択してください。

1 | 1ホール

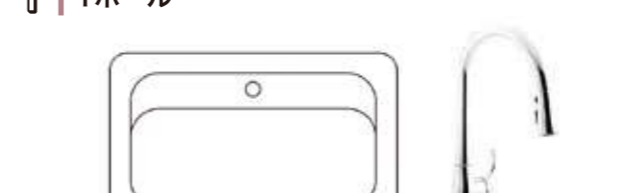

1ホール用の水栓のみ取り付けの場合はこちらをお選びください。

3 | 3ホール

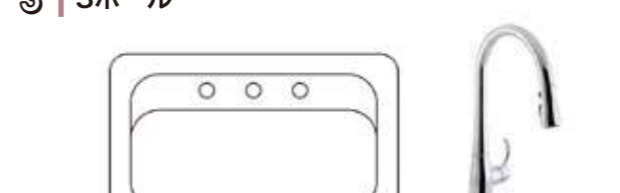

1ホール用の水栓で、台座を使用する場合はこちらをお選びください。

4 | 4ホール

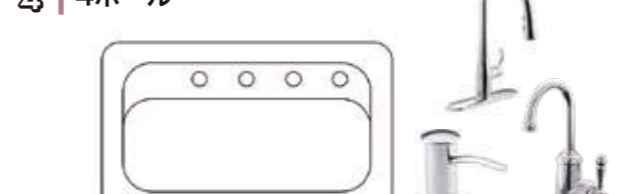

浄水器用水栓や、ソープローションディスペンサーなどを取り付ける場合は、こちらをお選びください。余った穴は別売りの"ホールカバー"K-8830-(カラー)で塞ぐことが出来ます。

U | ノンホール(アンダー)

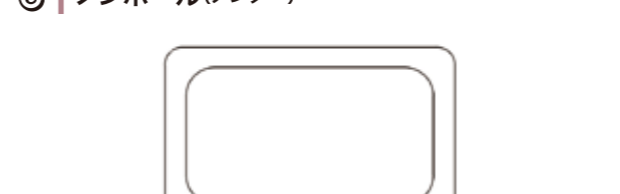

シンクに穴がないため、天板に水栓用の穴をあけて直接取り付けます。アンダータイプのシンクに多い形状です。

POINT.5

排水ストレーナーと給排水部材を選ぶ ▶ P68~

用途・お好みに合わせて、ストレーナー・部材をお選びください。

排水部材 ※2槽シンクには2セット必要です。

ストレーナー

K-8801-(カラー)



KOHLER純正ストレーナーです。N-201 STラップまたはN-202 PTラップと合わせてお使いください。

N-203



排水トラップ

壁排水の場合

N-202



壁出し用の排水トラップです。

床排水の場合

N-201



床出し用の排水トラップです。

or

or

K-8799-(カラー)



KOHLER純正ストレーナーです。N-204と合わせてお使いください。

K-77804T-NA



KOHLER純正ストレーナーです。N-204と合わせてお使いください。ステンレスシンク及び、K-5832にはご使用できません。

後ろ引き排水トラップ N-204



排水管を後ろに逃がし、シンク下を有効利用できる 後ろ引きの排水トラップです。

止水栓(給水用)

壁用止水栓 N-102



壁出し用の給水用部材です。湯・水2本セットです。

床用止水栓 N-101



床出し用の給水用部材です。湯・水2本セットです。

洗面製品の選び方

How to choose Powder Room Products

STEP.1

シンクの設置タイプを選ぶ

コーラーの洗面ボウルは設置タイプが様々です。設置スペースや用途に合わせてお選びください。

OVER | オーバーカウンター ▶ P46~



天板開口に上からかぶせて設置するタイプです。リフォームなど、すでに開いている穴に設置する場合でも対応可能です。

UNDER | アンダーカウンター ▶ P50



天板開口に合わせ、下から設置するタイプです。

ベッセル ▶ P49



天板の上に設置するタイプです。

ペDESTル ▶ P51



シンクに脚のついたタイプです。クラシックな雰囲気になります。

STEP.2

シンクのデザインを選ぶ

シンクのデザイン、大きさは色々。イメージに合わせてお選びください。

スクエア



オーバル



その他シェイプ



丸型、半円型、アシンメトリーなど個性的なデザイン

STEP.3-1

水栓を選ぶ

お好みのハンドルタイプやデザインをシンクやお部屋に合わせてお選びください。

シングルレバー ▶ P54~



シングルレバーハンドルは、操作性が良いのが利点。水量、温度調整がスムーズです。

2ハンドルユニット ▶ P52~



吐水と2つのハンドルがセットされ、一体化したユニット水栓です。小型のシンクでもコンパクトに設置できるのが好評です。

2ハンドルセパレート ▶ P53~



吐水と2つのハンドルをセパレートに取り付ける水栓です。存在感があり、クラシックな雰囲気となります。

トールタイプ ▶ P56~



ベッセルシンクなど、高さのあるシンクに合わせてお使いいただく水栓です。シングルレバーのみの取り扱いです。

STEP.3-2

ホールバリエーションを確認する

水栓とシンクは穴タイプが一致している必要があります。設置スペースも含め再度ご確認ください。

1 | 1ホール



シングルレバー水栓には、1つ穴のシンクをお選び下さい。

4 | 4インチ(3ホールセンターセット)



吐水と2つのハンドルが一体化した水栓または、台座付きのシングルハンドル水栓には、狭い間隔の3つ穴(4インチ(102mm)・51mm間隔)のシンクをお選びください。

※穴同士の間隔が近い為、シングルホール用水栓を付けるとホールカバーは取付け出来ません。

8 | 8インチ(3ホールワイドスプレッド)



吐水と2つのハンドルをセパレートに取り付けるタイプの水栓には、広い間隔の3つ穴(8インチ(204mm)・102mm間隔)のシンクをお選びください。

ホールなし

水洗穴のないタイプのシンクは、天板に直接穴をあけて設置するため、お好きな水栓をお選びいただけます。ベッセルシンク(デッキなしタイプ)の場合は、シンクの高さに合わせたトールタイプの水栓がおススメです。

STEP.4

排水ストレーナーを選ぶ

▶ P69~

コーラーの水栓にはポップアップストレーナーが付属されていますが、他社水栓をお使いの際は、必要に応じてご購入ください。

ポップアップタイプ

水栓の引き棒と連動して、排水が開閉します。KOHLER水栓に付属しているのは、このタイプがほとんどです。



K-96018T-CP

プッシュで開閉するタイプのストレーナー。オーバーフローのあるシンク用です。



STEP.5

給排水部品を選ぶ

設置環境にあわせ、必要な部材をお選びください。

床給排水の場合

▶ P69~

床用止水栓 N-101

床出し用の給水用部材です。湯・水2本セットです。



床用ストラップ N-501

床出し用の排水トラップです。



壁給排水の場合

壁用止水栓 N-102

壁出し用の給水用部材です。湯・水2本セットです。



壁用Pトラップ N-502

壁出し用の排水トラップです。

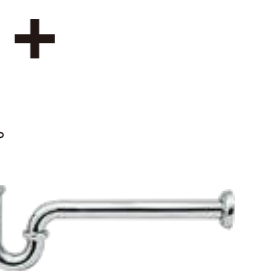



Kohler Style

KITCHEN キッチン

Sink シンク

鋳物ホーロー



ネオロック



Faucet 水栓

ゲースネック



プルアウト

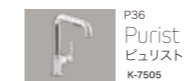

セミプロフェッショナル



タッチレス



Bar シンク用



浄水器セット (トレビーノブランド)



KITCHEN

Sink

キッチン用シンク



キッチン用シンク商品の詳しい情報は
WEBサイトにて確認いただけます。



Riverby (K-5871-1A2-0) ▶ P27



K-5871-1A2-0



K-5871-1A2-0



K-5871-3A2-0

Riverby リバビー



K-5871-(ホール)-(カラー)

素 材 鋳物ホーロー
付 属 品 専用底敷きラック
カッティングボード付水切りボウル
別 売 品 排水金具 ▶ P68

ホールバリエーション 設置タイプ



カラーバリエーション

stock	color	price
	-0	¥351,120
限	1A2-7	¥419,980
	3A2-7	¥445,060

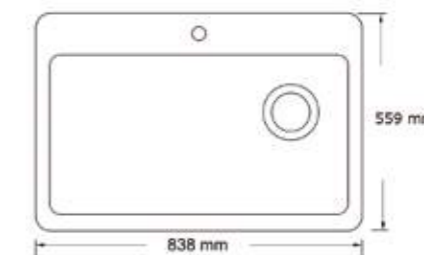

K-5964-1-0



K-5964-1-0



K-5964-3-0



K-5964-4-0

Mayfield メイフィールド



K-5964-(ホール)-(カラー)

素 材 鋳物ホーロー
別 売 品 排水金具 ▶ P68

カラーバリエーション 設置タイプ



ホールバリエーション price

	1	¥196,020
限	3	¥142,560
限	4	

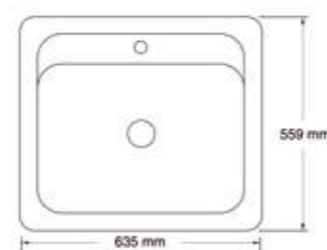

K-6488-0



K-6488-0

Whitehaven ホワイトヘブン



K-6488-(カラー)

素 材 鋳物ホーロー
別 売 品 排水金具 ▶ P68

ホールバリエーション 設置タイプ



カラーバリエーション

stock	color	price
限	-0	¥421,410
限	-58	¥399,300

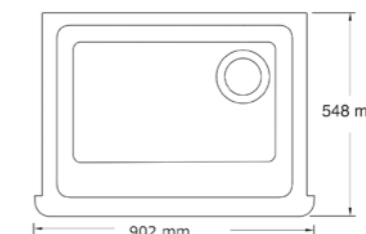

K-5832-ZX-0



K-5832-ZX-0



K-5832-3-0

Bakersfield ベーカーズフィールド



K-5832-(ホール)-(カラー)

素 材 鋳物ホーロー
別 売 品 排水金具 ▶ P68

カラーバリエーション 設置タイプ



ホールバリエーション price

	ZX	¥261,030
限	3	¥239,800

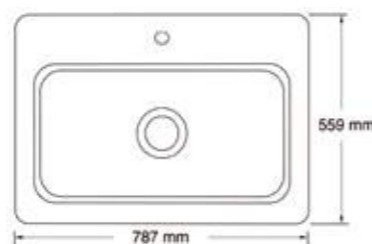



K-8437-1-CM1



K-8437-1-CM1

Kenyon ケノン



K-8437-1-(カラー)

- 素材 ネオロック
- 付属品 専用底敷きラック
- 別売品 排水金具 ▶ P68

ホールバリエーション 設置タイプ



カラーバリエーション

stock	color	price
限	-CM1	¥178,970

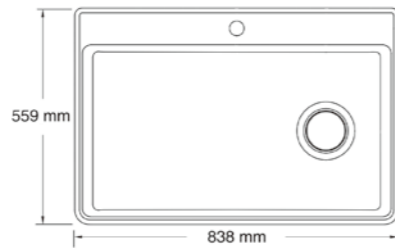

K-28003-1-CM1



K-28003-1-CM1

Kenyon ケノン



K-28003-1-(カラー)

- 素材 ネオロック
- 付属品 専用底敷きラック
- 別売品 排水金具 ▶ P68

ホールバリエーション 設置タイプ



カラーバリエーション

stock	color	price
限	-CM1	¥124,740

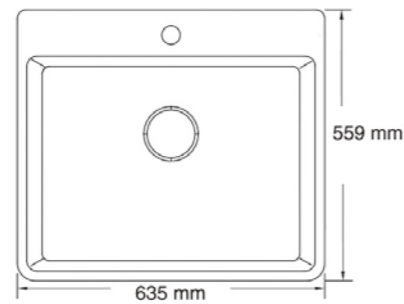

K-8185-1-CM1



K-8185-1-CM1

Kenyon ケノン



K-8185-1-(カラー)

- 素材 ネオロック
- 付属品 専用底敷きラック
- 別売品 排水金具 ▶ P68

ホールバリエーション 設置タイプ



カラーバリエーション

stock	color	price
限	-CM1	¥130,240

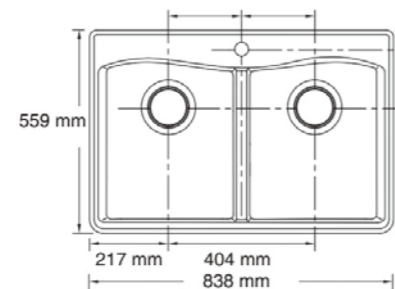

K-8206-CM1



K-8206-CM1

Cairn ケルン



K-8206-(カラー)

- 素材 ネオロック
- 付属品 専用底敷きラック
- 別売品 排水金具 ▶ P68

ホールバリエーション 設置タイプ



カラーバリエーション

stock	color	price
限	-CM1	¥238,920
限	-CM2	¥216,370
限	-CM4	¥191,180
限	-CM6	

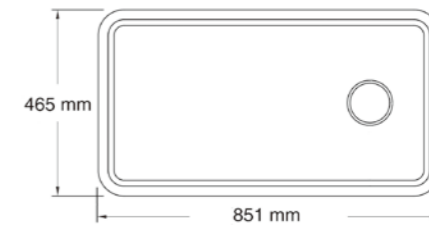

K-28000-CM1

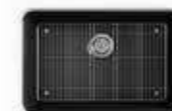

K-28000-CM1

Cairn ケルン



K-28000-(カラー)

- 素材 ネオロック
- 付属品 専用底敷きラック
- 別売品 排水金具 ▶ P68

ホールバリエーション 設置タイプ



カラーバリエーション

stock	color	price
限	-CM1	¥224,070
限	-CM3	¥197,010

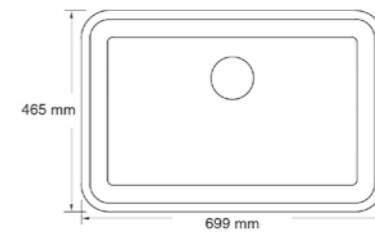

K-25786-CM1



K-25786-CM1

Cairn ケルン



K-25786-(カラー)

- 素材 ネオロック
- 付属品 専用底敷きラック
- 別売品 排水金具 ▶ P68

ホールバリエーション 設置タイプ



カラーバリエーション

stock	color	price
限	-CM1	¥336,600

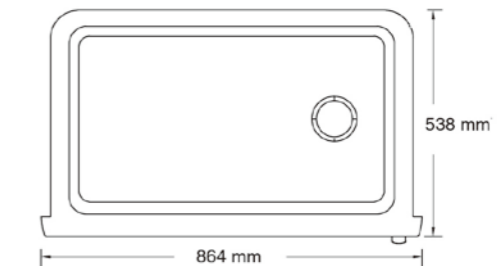



K-8669-1A2-0



K-8669-1A2-0

Riverby リバビー

K-8669-(ホールバリエーション)-(カラー)

素 材 鋳物ホーロー
 付 属 品 カuttingボード付水切りボウル
 別 売 品 排水金具 ▶ P68

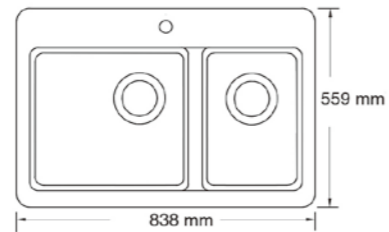

ホールバリエーション 設置タイプ



カラーバリエーション

stock color	price
限	-0 ¥278,520



KITCHEN

Accessory キッチンアクセサリ



キッチン用アクセサリの詳しい情報は
 WEBサイトにて確認いただけます。



Riverby (K-5871-1A2-0) ▶ P27



K-5873-1-0



K-5873-1-0

Dela Field デラフィールド

K-5873-(ホールバリエーション)-(カラー)

素 材 鋳物ホーロー
 別 売 品 排水金具 ▶ P68

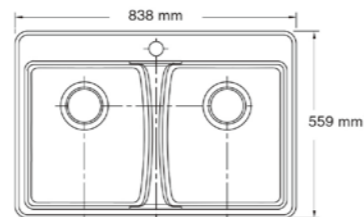

ホールバリエーション 設置タイプ



カラーバリエーション

stock color	price
限	-0 ¥184,580



K-25386T-NA

ユーティリティラック

K-25386T-NA

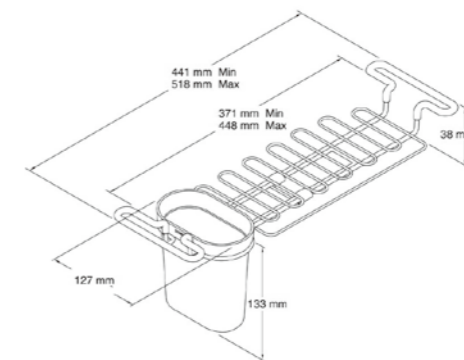

カラーバリエーション

stock color	price
限	-NA ¥9,900



K-8637-ST



K-8637-0

タッチレスソープローション ディスペンサー



K-8637-(カラー)

機 能 タッチレス
 付 属 品 単4電池4本

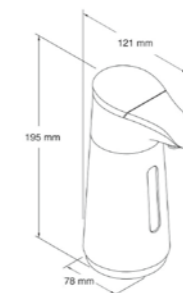

カラーバリエーション

stock color	price
限	-ST ¥11,660
限	-0 ¥11,660

KITCHEN

Faucet

キッチン水栓



キッチン用水栓商品の詳しい情報は
WEBサイトにて確認いただけます。



K-99261-CP

Artifacts アーティファクツ



K-99261-(カラー)

機能 ストレート・スイープ・ベリーソフト
素材 真ちゅう
付属品 日本仕様変換アダプター

設置タイプ



カラーバリエーション

stock	color	price
	-CP	¥213,620

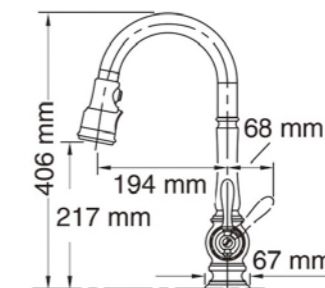

K-596T-ZZ-CP



K-596T-ZZ-VS

K-596T-ZZ-BL

K-596T-ZZ-2MB

Simplice シンプライス



K-596T-ZZ-(カラー)

機能 ストレート・スイープ・ポーズ
素材 真ちゅう

設置タイプ



カラーバリエーション

stock	color	price
	-CP	¥111,320
	-VS	¥117,040
	-BL	¥122,540
	-2MB	¥172,040

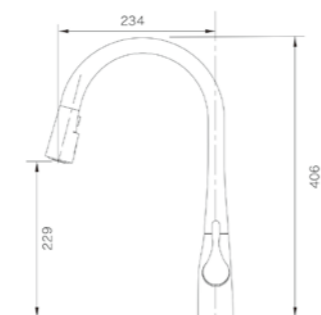

K-22062T-4-CP

Graze グレイズ



K-22062T-4-(カラー)

機能 ストレート・スイープ・ベリーソフト
素材 真ちゅう

設置タイプ



カラーバリエーション

stock	color	price
	-CP	¥212,740
	-VS	¥255,200
	-BL	¥266,090

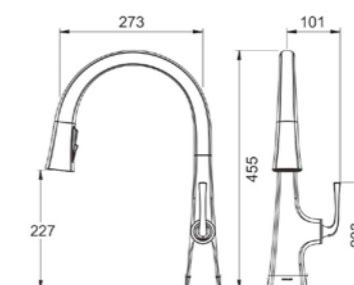

K-560-CP

Bellera ベレラ



K-560-(カラー)

機能 ストレート・スイープ・ブースト
素材 真ちゅう
付属品 日本仕様変換アダプター
3ホール用台座

設置タイプ



カラーバリエーション

stock	color	price
	-CP	¥172,480

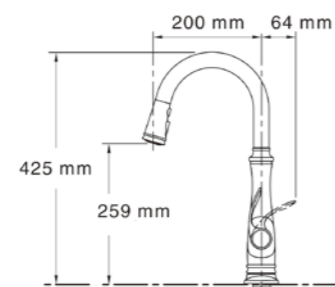

K-22972T-4-CP

Crue クルー



K-22972T-4-(カラー)

機能 ストレート・リングスプレー
素材 真ちゅう

設置タイプ



カラーバリエーション

stock	color	price
	-CP	¥116,160
	-VS	¥137,940
	-BL	¥163,350
	-2MB	¥163,350

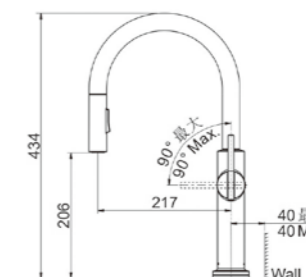



タッチレス

K-77748T-ZZ-CP



K-77748T-ZZ-VS K-77748T-ZZ-BL K-77748T-ZZ-2MB

Malleco マレコ

K-77748T-ZZ-(カラー)

- 機能 ストレート・スウィープ/タッチレス
- 素材 真ちゅう
- 付属品 ACアダプター
- 別売品 単三電池6本
- ※電源にACアダプターを使用する場合は不要

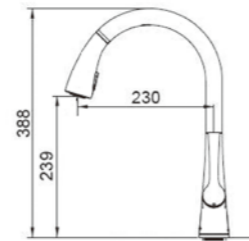

設置タイプ



カラーバリエーション		
stock color		price
-CP	真ちゅう	¥150,150
-VS	真ちゅう	¥163,350
-BL	真ちゅう	¥190,740
-2MB	真ちゅう	¥216,370



タッチレス

K-22036-CP

Simplice シンプライス

K-22036-(カラー)

- 機能 ストレート・スウィープ・ブースト/タッチレス
- 素材 真ちゅう
- 付属品 日本仕様変換アダプター
ACアダプター
3ホール用台座

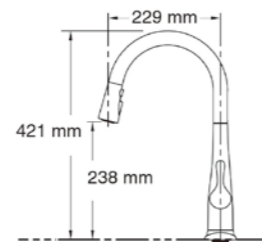

設置タイプ



カラーバリエーション		
stock color		price
-CP	真ちゅう	¥215,710
-VS	真ちゅう	¥269,720
-BL	真ちゅう	¥269,720
限 -2MB	真ちゅう	¥299,970



タッチレス

K-29709-CP

Artifacts アーティファクト

K-29709-(カラー)

- 機能 ストレート・スウィープ・ペリーソフト/タッチレス
- 素材 真ちゅう
- 付属品 日本仕様変換アダプター
ACアダプター

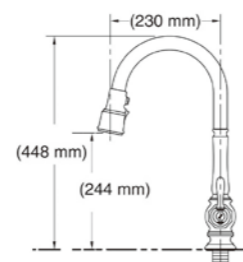

設置タイプ



カラーバリエーション		
stock color		price
-CP	真ちゅう	¥301,290



K-22061T-4-CP

Graze グレイズ

K-22061T-4-(カラー)

- 機能 ストレート・スウィープ・ブースト
- 素材 真ちゅう

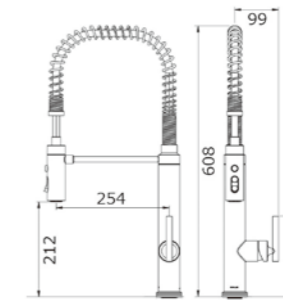

設置タイプ



カラーバリエーション		
stock color		price
-CP	真ちゅう	¥163,020
-VS	真ちゅう	¥182,270
-BL	真ちゅう	¥201,520



K-24982-CP

Purist ピュリスト

K-24982-(カラー)

- 機能 ストレート・スウィープ・ブースト
- 素材 真ちゅう
- 付属品 日本仕様変換アダプター

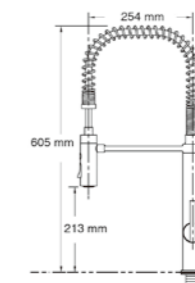

設置タイプ



カラーバリエーション		
stock color		price
限 -CP	真ちゅう	¥166,980
限 -BL	真ちゅう	¥225,500



K-77515-CP

Tournant トゥールナン

K-77515-(カラー)

- 機能 ストレート・スウィープ・ペリーソフト
- 素材 真ちゅう
- 付属品 日本仕様変換アダプター

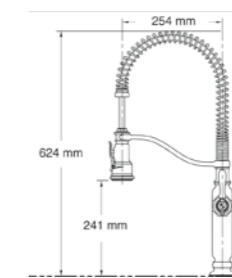

設置タイプ



カラーバリエーション		
stock color		price
-CP	真ちゅう	¥226,930
限 -2BZ	真ちゅう	¥254,320



K-21367T-4-CP

Taut タウト

K-21367T-4-(カラー)

機能 ストレート・スウィープ
 素材 真ちゅう

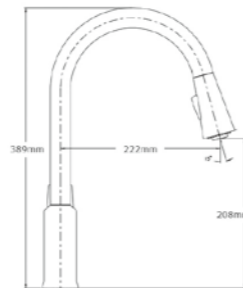

設置タイプ



カラーバリエーション		price
stock color		
-CP	真ちゅう	¥95,920
-BL	黒	¥119,460



KOHLER & TorayvinoBranch キッチン水栓+浄水器セット



K-7505T-C4-CP

Purist ピュリスト

K-7505(T-C4)-(カラー)

機能 ストレート・リングスプレー・ポーズ
 素材 真ちゅう
 日本仕様変換アダプター
 ※CP色の仕様はアダプター不要なため付属していません。

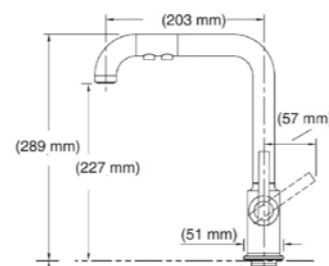

設置タイプ



カラーバリエーション		price
stock color		
-CP	真ちゅう	¥182,600
-SN	シルバー	¥243,980
-BL	黒	¥243,980



K-596T-TBR-CP

Simplice シンプライス

K-596T-TBR-(カラー)

機能 ストレート・スウィープ・ポーズ
 素材 真ちゅう
 付属品 トレピーノプランチ(本体・カートリッジ)
 ▶ P13

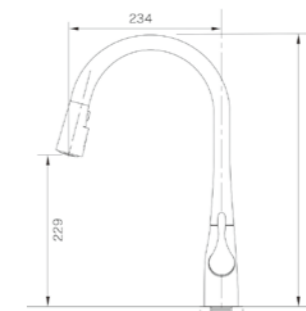

設置タイプ



カラーバリエーション		price
stock color		
-CP	真ちゅう	¥166,320
-VS	シルバー	¥172,040
-BL	黒	¥172,540
-2MB	ブラックメタリック	¥227,040



K-77748T-TBR-CP

Malleco マレコ

K-77748T-TBR-(カラー)

機能 ストレート・スウィープ/タッチレス
 素材 真ちゅう
 付属品 ACアダプター
 トレピーノプランチ(本体・カートリッジ)
 ▶ P13

別売品 単三電池6本(水栓用)
 ※電源にACアダプターを使用する場合は不要

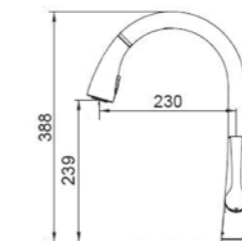

設置タイプ



カラーバリエーション		price
stock color		
-CP	真ちゅう	¥205,150
-VS	シルバー	¥218,350
-BL	黒	¥245,740
-2MB	ブラックメタリック	¥271,370

BAR

Sink

バーシンク



キッチン用シンク商品の詳しい情報は
WEBサイトにて確認いただけます。



K-99268-CP

Artifacts アーティファクト



K-99268-(カラー)

機能	バーシンク用/ストレート
素材	真ちゅう
付属品	日本仕様変換アダプター

設置タイプ



カラーバリエーション

stock	color	price
限	-CP	¥155,650
限	-SN	¥194,480

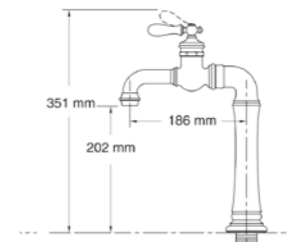

K-6579-1-0



K-6579-1-0



K-6579-2-0

Northland ノースランド



K-6579-(ホールバリエーション)-(カラー)

素材	鋳物ホーロー
別売品	排水金具 ▶ P68

ホールバリエーション 設置タイプ



カラーバリエーション

stock	color	price
限	-1-0	¥155,760
限	-2-0	¥141,130
限	-1-7	¥186,450

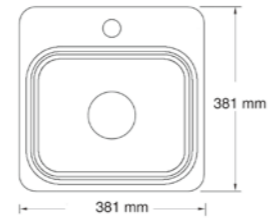

Kumin クミン



K-99480T-4-(カラー)

機能	ストレート
素材	真ちゅう

設置タイプ



カラーバリエーション

stock	color	price
限	-CP	¥43,560

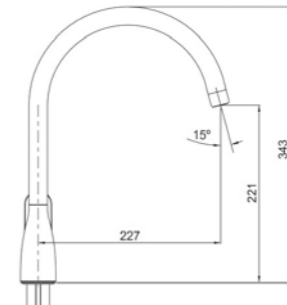

K-99480T



K-8223-CM1



K-8223-CM1

Cairn ケルン



K-8223-(カラー)

素材	ネオロック
付属品	専用底敷きラック
別売品	排水金具 ▶ P68

ホールバリエーション 設置タイプ



カラーバリエーション

stock	color	price
限	-CM1	¥134,310

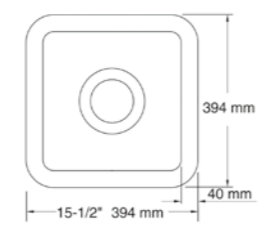

Elate エラート



K-15609T-B4-(カラー)

機能	ストレート
素材	真ちゅう

設置タイプ



カラーバリエーション

stock	color	price
限	-CP	¥89,320

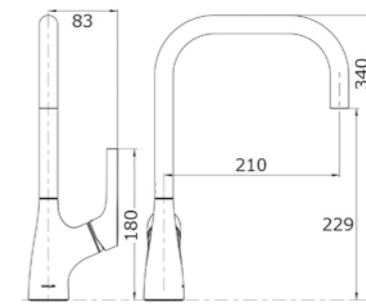

K-15609T-B4-CP



Kohler Style

POWDER ROOM 洗面

Bowl ボウル

OVER オーバーカウンター



UNDER アンダーカウンター



ベッセル



ペDESTAL



Faucet 水栓

1 ホール



3 ホール・4 インチ



3 ホール・8 インチ



Mirror ミラーキャビネット



洗面ボウルと水栓の組み合わせ推奨表

KOHLERの洗面ボウルには、
デザインは同じで穴タイプの違うバリエーションがあります。
お選びになる水栓によって選ぶバリエーションが変わります。
ここでは、おすすめの組み合わせを一覧にしていますので、
是非お役立てください。



K-2991

1
1穴



K-2991-1-0
ホール▶1
定価▶¥86,460
掲載▶P48



K-8657T-B-CP
定価 ¥72,820
掲載 P54



K-193-4-CP
定価 ¥78,430
掲載 P54



K-72782T-4-CP
定価 ¥65,780
掲載 P54

8
3穴/穴の間隔8インチ



K-2991-8-0
ホール▶8
定価▶¥69,190
掲載▶P48



K-394-4-CP
定価 ¥124,190
掲載 P53



K-454T-4V-CP
定価 ¥199,320
掲載 P53



K-13491T-4-CP
定価 ¥207,680
掲載 P53

K-2238T

1
1穴



K-2238T-1-0
ホール▶1
定価▶¥159,390
掲載▶P51



K-8657T-B-CP
定価 ¥72,820
掲載 P54



K-193-4-CP
定価 ¥78,430
掲載 P54



K-72782T-4-CP
定価 ¥65,780
掲載 P54

4
3穴/穴の間隔4インチ



K-2238T-4-0
ホール▶4
定価▶¥151,470
掲載▶P51



K-393-N4-CP
定価 ¥86,790
掲載 P52



K-12266-4-CP
定価 ¥72,490
掲載 P52



K-13491T-4-CP
定価 ¥207,680
掲載 P53

8
3穴/穴の間隔8インチ



K-2238T-8-0
ホール▶8
定価▶¥151,470
掲載▶P51



K-394-4-CP
定価 ¥124,190
掲載 P53



K-454T-4V-CP
定価 ¥199,320
掲載 P53



K-13491T-4-CP
定価 ¥207,680
掲載 P53

K-2196X(T)

1
1穴



K-2196X-1-0
ホール▶1
定価▶¥25,850
掲載▶P46



K-8657T-B-CP
定価 ¥72,820
掲載 P54



K-193-4-CP
定価 ¥78,430
掲載 P54



K-72782T-4-CP
定価 ¥65,780
掲載 P54

4
3穴/穴の間隔4インチ



K-2196T-4-0
ホール▶4
定価▶¥25,630
掲載▶P46



K-393-N4-CP
定価 ¥86,790
掲載 P52



K-12266-4-CP
定価 ¥72,490
掲載 P52

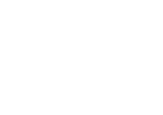

K-13491T-4-CP
定価 ¥207,680
掲載 P53

8
3穴/穴の間隔8インチ



K-2196X-8-0
ホール▶8
定価▶¥25,850
掲載▶P46



K-394-4-CP
定価 ¥124,190
掲載 P53



K-454T-4V-CP
定価 ¥199,320
掲載 P53



K-13491T-4-CP
定価 ¥207,680
掲載 P53

K-2241T

1
1穴



K-2241T-1-0
ホール▶1
定価▶¥71,610
掲載▶P48



K-8657T-B-CP
定価 ¥72,820
掲載 P54



K-193-4-CP
定価 ¥78,430
掲載 P54



K-72782T-4-CP
定価 ¥65,780
掲載 P54

8
3穴/穴の間隔8インチ



K-2241T-8-0
ホール▶8
定価▶¥71,610
掲載▶P48



K-394-4-CP
定価 ¥124,190
掲載 P53



K-454T-4V-CP
定価 ¥199,320
掲載 P53



K-13491T-4-CP
定価 ¥207,680
掲載 P53

K-8700T

1
1穴



K-8700T-1-0
ホール▶1
定価▶¥73,040
掲載▶P51



K-8657T-B-CP
定価 ¥72,820
掲載 P54



K-193-4-CP
定価 ¥78,430
掲載 P54



K-72782T-4-CP
定価 ¥65,780
掲載 P54

8
3穴/穴の間隔8インチ



K-8700T-8-0
ホール▶8
定価▶¥73,040
掲載▶P51



K-394-4-CP
定価 ¥124,190
掲載 P53



K-454T-4V-CP
定価 ¥199,320
掲載 P53



K-13491T-4-CP
定価 ¥207,680
掲載 P53

K-2844

8
3穴/穴の間隔8インチ



K-2844-8-0
ホール▶8
定価▶¥191,730
掲載▶P51



K-394-4-CP
定価 ¥124,190
掲載 P53



K-454T-4V-CP
定価 ¥199,320
掲載 P53



K-13491T-4-CP
定価 ¥207,680
掲載 P53

洗面ボウルと水栓の組み合わせ推奨表











K-2905

1穴	8穴 3穴/穴の間隔8インチ
 K-2905-1-0 ホール▶1 定価▶¥61,600 掲載▶P46	 K-2905-8-0 ホール▶8 定価▶¥69,630 掲載▶P46
 定価 ¥70,070 掲載 P55 K-25102T-4-CP	 定価 ¥124,190 掲載 P53 K-394-4-CP
 定価 ¥123,860 掲載 P55 K-23472T-4-CP	 定価 ¥199,320 掲載 P53 K-454T-4V-CP
 定価 ¥54,890 掲載 P55 K-16027T-B4-CP	 定価 ¥207,680 掲載 P53 K-13491T-4-CP

K-2660X



1穴	8穴 3穴/穴の間隔8インチ
 K-2660X-1-0 ホール▶1 定価▶¥130,350 掲載▶P49	 K-2660X-8-0 ホール▶8 定価▶¥130,350 掲載▶P49
 定価 ¥70,070 掲載 P55 K-25102T-4-CP	 定価 ¥124,190 掲載 P53 K-394-4-CP
 定価 ¥123,860 掲載 P55 K-23472T-4-CP	 定価 ¥199,320 掲載 P53 K-454T-4V-CP
 定価 ¥54,890 掲載 P55 K-16027T-B4-CP	 定価 ¥207,680 掲載 P53 K-13491T-4-CP

K-2351T

1穴	8穴 3穴/穴の間隔8インチ
 K-2351T-1-0 ホール▶1 定価▶¥47,190 掲載▶P48	 K-2351T-8-0 ホール▶8 定価▶¥47,190 掲載▶P48
 定価 ¥70,070 掲載 P55 K-25102T-4-CP	 定価 ¥124,190 掲載 P53 K-394-4-CP
 定価 ¥123,860 掲載 P55 K-23472T-4-CP	 定価 ¥199,320 掲載 P53 K-454T-4V-CP
 定価 ¥54,890 掲載 P55 K-16027T-B4-CP	 定価 ¥207,680 掲載 P53 K-13491T-4-CP

K-2075X

1穴
 K-2075X-1-0 ホール▶1 定価▶¥53,020 掲載▶P47
 定価 ¥70,070 掲載 P55 K-25102T-4-CP
 定価 ¥123,860 掲載 P55 K-23472T-4-CP
 定価 ¥54,890 掲載 P55 K-16027T-B4-CP

ベッセル	ベッセル	アンダーマウント	アンダーマウント	アンダーマウント	トップマウント
 K-5373T-0 ホール▶ベッセル 定価▶¥130,350 掲載▶P49	 K-77762T-0 ホール▶ベッセル 定価▶¥114,730 掲載▶P49	 K-2211X-0 ホール▶アンダー 定価▶¥35,970 掲載▶P50	 K-2882T-0 ホール▶アンダー 定価▶¥59,180 掲載▶P50	 K-2214X-0 ホール▶アンダー 定価▶¥45,760 掲載▶P50	 K-2264T-0 ホール▶なし 定価▶¥105,710 掲載▶P47
 定価 ¥92,620 掲載 P56 K-25103T-4-CP	 定価 ¥92,620 掲載 P56 K-25103T-4-CP	 定価 ¥70,070 掲載 P55 K-25102T-4-CP	 定価 ¥70,070 掲載 P55 K-25102T-4-CP	 定価 ¥70,070 掲載 P55 K-25102T-4-CP	 定価 ¥70,070 掲載 P55 K-25102T-4-CP
 定価 ¥155,100 掲載 P56 K-23475T-4-CP	 定価 ¥155,100 掲載 P56 K-23475T-4-CP	 定価 ¥123,860 掲載 P55 K-23472T-4-CP	 定価 ¥123,860 掲載 P55 K-23472T-4-CP	 定価 ¥123,860 掲載 P55 K-23472T-4-CP	 定価 ¥86,790 掲載 P52 K-393-N4-CP
 定価 ¥75,900 掲載 P56 K-5241T-4-CP	 定価 ¥75,900 掲載 P56 K-5241T-4-CP	 定価 ¥54,890 掲載 P55 K-16027T-B4-CP	 定価 ¥54,890 掲載 P55 K-16027T-B4-CP	 定価 ¥54,890 掲載 P55 K-16027T-B4-CP	 定価 ¥124,190 掲載 P53 K-394-4-CP

価格はすべて税込です。

POWDER ROOM

Bowl

洗面ボウル



洗面ボウルの詳しい情報は
WEBサイトにて確認いただけます。



K-2264T-0



K-2264T-0

Center Piece センターピース



K-2264T-(カラー)

機能 オーバーフロー
素材 陶器
別売品 排水金具(水栓に付属 P69へ)

設置タイプ



カラーバリエーション		price
stock color	-0	¥105,710

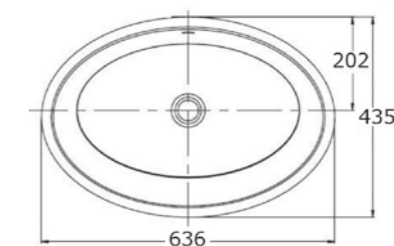

K-2196X-1-0



K-2196X-1-0



K-2196T-4-0



K-2196X-8-0

Pennington ペニンントン



K-2196X(T)-(ホールバリエーション)-(カラー)

機能 オーバーフロー
素材 陶器
別売品 排水金具(水栓に付属 P69へ)

ホールバリエーション 設置タイプ

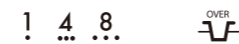

カラーバリエーション		price
stock color	-1-8-0	¥25,850
	-4-0	¥25,630

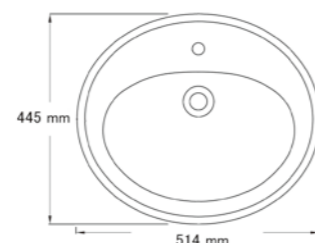

K-2075X-1-0



K-2075X-1-0

Serif セリフ



K-2075X-(ホールバリエーション)-(カラー)

機能 オーバーフロー
素材 陶器
別売品 排水金具(水栓に付属 P69へ)
※画像の水栓は含まれません

ホールバリエーション 設置タイプ



カラーバリエーション		price
stock color	-0	¥53,020

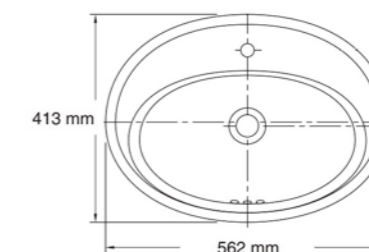

K-2905-1-0



K-2905-1-0



K-2905-8-0

Farmington ファーミントン



K-2905-(ホールバリエーション)-(カラー)

機能 オーバーフロー
素材 鋳物ホーロー
別売品 排水金具(水栓に付属 P69へ)

ホールバリエーション 設置タイプ



カラーバリエーション		price
限	-1-0	¥61,600
限	-8-0	¥69,630

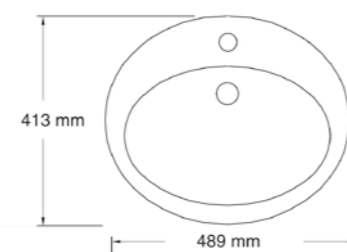



K-2991-1-0



K-2991-1-0

K-2991-8-0

Tresham トresham



K-2991-(ホールバリエーション)-(カラー)

機能 オーバーフロー
 素材 陶器
 別売品 排水金具(水栓に付属 P69へ)

ホールバリエーション 設置タイプ

! .8. OVER

カラーバリエーション	
stock color	price
-1-0	¥86,460
-8-0	¥69,190

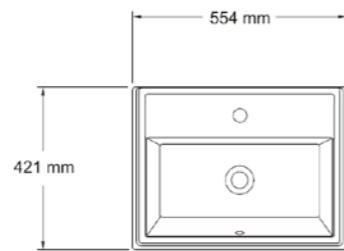

K-5373T-0



K-5373T-0

Vox ボックス



K-5373T-(カラー)

機能 オーバーフロー
 素材 陶器
 付属品 オーバーフローキャップ
 別売品 排水金具(水栓に付属 P69へ)

ホールバリエーション 設置タイプ

OVER

カラーバリエーション	
stock color	price
-0	¥130,350

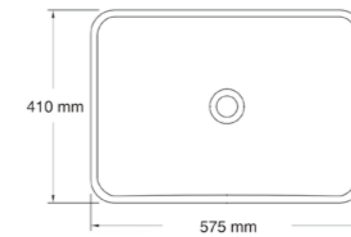

K-2241T-1-0



K-2241T-1-0

K-2241T-8-0

Memoirs Classic メモワーズ クラシック



K-2241T-(ホールバリエーション)-(カラー)

機能 オーバーフロー
 素材 陶器
 別売品 排水金具(水栓に付属 P69へ)

ホールバリエーション 設置タイプ

! .8. OVER

カラーバリエーション	
stock color	price
-0	¥71,610

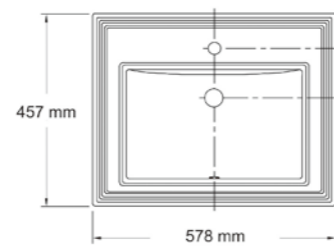

K-2660X-1-0



K-2660X-1-0

K-2660X-8-0

Vox ボックス



K-2660X-(ホールバリエーション)-(カラー)

機能 オーバーフロー
 素材 陶器
 付属品 オーバーフローキャップ
 別売品 排水金具(水栓に付属 P69へ)

ホールバリエーション 設置タイプ

! .8. OVER

カラーバリエーション	
stock color	price
-0	¥130,350

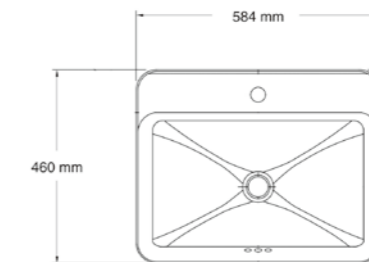

K-2351T-1-0



K-2351T-1-0

K-2351T-8-0

Cimarron シマロン



K-2351T-(ホールバリエーション)-(カラー)

機能 オーバーフロー
 素材 陶器
 別売品 排水金具(水栓に付属 P69へ)

ホールバリエーション 設置タイプ

! .8. OVER

カラーバリエーション	
stock color	price
-0	¥47,190

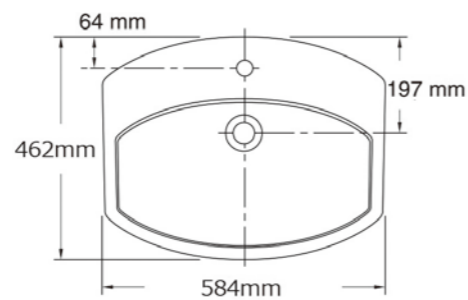

K-77762T-0



K-77762T-0

Modern Life モダンライフ



K-77762T-(カラー)

機能 オーバーフロー
 素材 陶器
 別売品 排水金具(水栓に付属 P69へ)
※画像の水栓は含まれません

ホールバリエーション 設置タイプ

OVER

カラーバリエーション	
stock color	price
-0	¥114,730

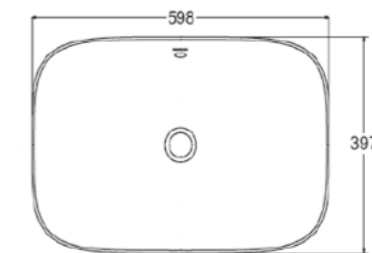



K-2211X-0

Caxton キャクストン

K-2211X-(カラー)

- 機能 オーバーフロー
- 素材 陶器
- 付属品 取付金具
- 別売品 排水金具(水栓に付属 P69へ)

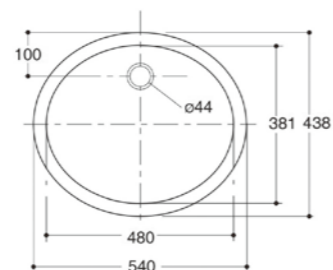

設置タイプ



カラーバリエーション	
stock color	price
-0	¥35,970



K-8700T-1-0



K-8700T-1-0



K-8700T-8-0

Sacramento サクラメント

K-8700T-(ホールバリエーション)-(カラー)

- 機能 オーバーフロー
- 素材 陶器
- 付属品 接続金具
- 別売品 排水金具(水栓に付属 P69へ)

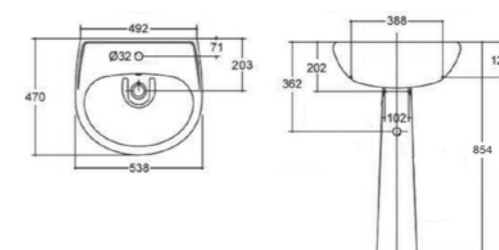

ホールバリエーション 設置タイプ



カラーバリエーション	
stock color	price
-0	¥73,040



K-2882T-0



K-2882T-0

Verticyl パーチクル

K-2882(T)-(カラー)

- 機能 オーバーフロー
- 素材 陶器
- 付属品 取付金具
- 別売品 排水金具(水栓に付属 P69へ)

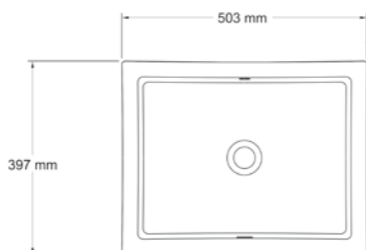

設置タイプ



カラーバリエーション	
stock color	price
-0	¥59,180
-NY	¥86,460
-58	¥99,550



K-2238T-1-0



K-2238T-1-0



K-2238T-4-0



K-2238T-8-0

Memoirs Classic メモワーズ クラシック

K-2238T-(ホールバリエーション)-(カラー)

- 機能 オーバーフロー
- 素材 陶器
- 付属品 接続金具
- 別売品 排水金具(水栓に付属 P69へ)

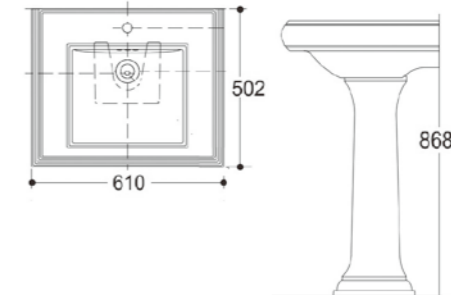

ホールバリエーション 設置タイプ



カラーバリエーション	
stock color	price
-1-0	¥159,390
-4-8-0	¥151,470



K-2214X-0



K-2214X-0

Ladena ラデナ

K-2214X-(カラー)

- 機能 オーバーフロー
- 素材 陶器
- 付属品 取付金具
- 別売品 排水金具(水栓に付属 P69へ)

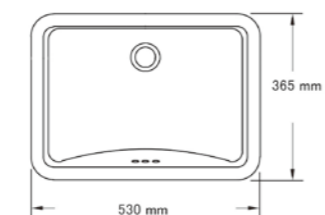

設置タイプ



カラーバリエーション	
stock color	price
-0	¥45,760



K-2844-8-0



K-2844-8-0

Tresham トレシャム

K-2844-(ホールバリエーション)-(カラー)

- 機能 オーバーフロー
- 素材 陶器
- 付属品 接続金具
- 別売品 排水金具(水栓に付属 P69へ)

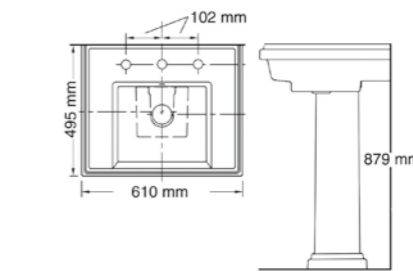

ホールバリエーション 設置タイプ



カラーバリエーション	
stock color	price
-0	¥191,730

POWDER ROOM

Faucet

洗面水栓



パウダールーム水栓商品の詳しい情報はWEBサイトにて確認いただけます。



K-394-4-CP

Devonshire デボンシャー



K-394-4-(カラー)

素 材 真ちゆう
付 属 品 ポップアップドレイン

設置タイプ

8.

カラーバリエーション

stock color	price
-CP	¥124,190
-PB	¥140,580

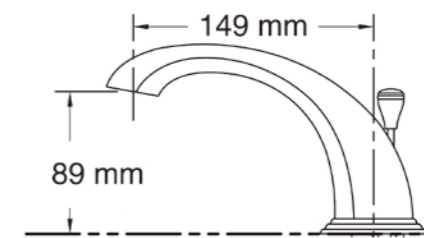

K-393-N4-CP

Devonshire デボンシャー



K-393-N4-(カラー)

素 材 真ちゆう
付 属 品 ポップアップドレイン

設置タイプ

4.

カラーバリエーション

stock color	price
-CP	¥86,790
-PB	¥103,180
限 -2BZ	¥158,180

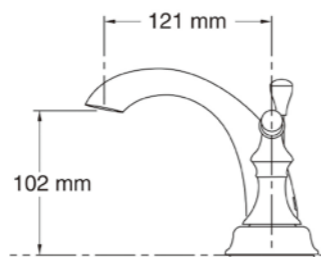

K-13491-4-CP

Kelston ケルストン



K-13491T-4-(カラー)

素 材 真ちゆう
付 属 品 ポップアップドレイン

設置タイプ

8.

カラーバリエーション

stock color	price
-CP	¥207,680
-2BZ	¥280,610
-RGD	

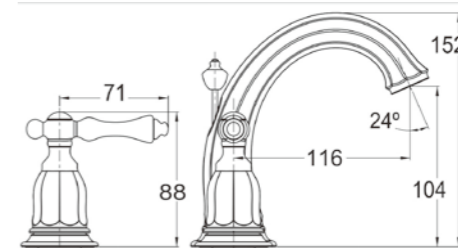

K-12266-4-CP

Fairfax フェアファックス



K-12266-4-(カラー)

素 材 真ちゆう
付 属 品 ポップアップドレイン

設置タイプ

4.

カラーバリエーション

stock color	price
限 -CP	¥72,490

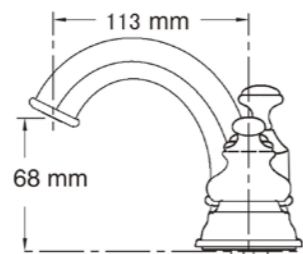

K-454-4V-CP

Memoirs Stately メモワーズ ステイトリー



K-454-4V-(カラー)

素 材 真ちゆう
付 属 品 ポップアップドレイン

設置タイプ

8.

カラーバリエーション

stock color	price
-CP	¥199,320
-AF	
-BN	¥244,750
-SN	
-2MB	¥269,390
-RGD	

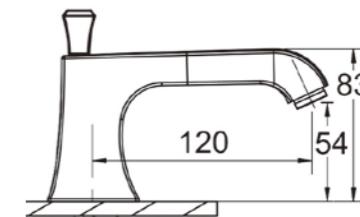



K-8657T-B-CP

Fairfax フェアファックス

K-8657T-B-(カラー)

素 材 真ちゆう
付 属 品 ポップアップドレイン

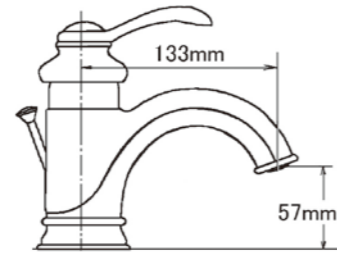

カラーバリエーション		
stock color		price
-CP	真ちゆう	¥72,820
-AF	アンティークブロンズ	¥189,860
-BN	ブラックニッケル	¥189,860
-BV	ブロンズ	¥189,860



設置タイプ

!



K-25102T-4-CP

AleoS アレオエス

K-25102T-4-(カラー)

素 材 真ちゆう
付 属 品 ポップアップドレイン

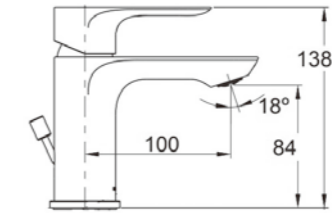

カラーバリエーション		
stock color		price
-CP	真ちゆう	¥70,070



設置タイプ

!



K-193-4-CP

Devonshire デボンシャー

K-193-4-(カラー)

素 材 真ちゆう
付 属 品 ポップアップドレイン
日本仕様変換アダプター

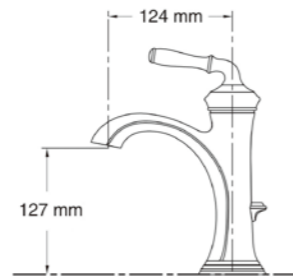

カラーバリエーション		
stock color		price
-CP	真ちゆう	¥78,430
-PB	ブラック	¥106,370
限 -2BZ	ブラック	¥108,570



設置タイプ

!



K-23472T-4-CP

Parallel パラレル

K-23472T-4-(カラー)

素 材 真ちゆう
付 属 品 ポップアップドレイン

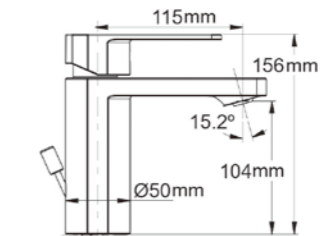

カラーバリエーション		
stock color		price
-CP	真ちゆう	¥123,860
-AF	アンティークブロンズ	¥154,660
-BN	ブラックニッケル	¥154,660
-BL	ブラック	¥167,420
-RGD	ゴールド	¥167,420



設置タイプ

!



K-72782T-4-CP

Elliston エリストン

K-72782T-4-(カラー)

素 材 真ちゆう
付 属 品 ポップアップドレイン

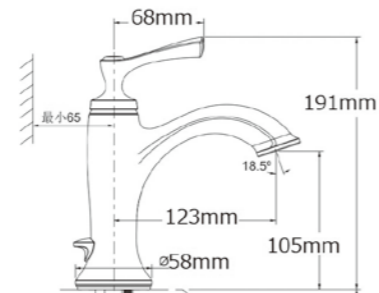

カラーバリエーション		
stock color		price
-CP	真ちゆう	¥65,780
-BN	ブラックニッケル	¥82,500



設置タイプ

!



K-16027T-B4-CP

July ジュライ

K-16027T-B4-(カラー)

素 材 真ちゆう
付 属 品 ポップアップドレイン

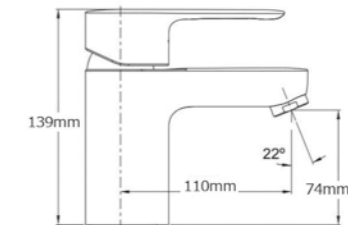

カラーバリエーション		
stock color		price
-CP	真ちゆう	¥54,890
-AF	アンティークブロンズ	¥71,170
-BN	ブラックニッケル	¥71,170



設置タイプ

!



K-25103T-4-CP

AleoS アレオエス

K-25103T-4-(カラー)

素材 真ちゆう
付属品 ポップアップドレイン

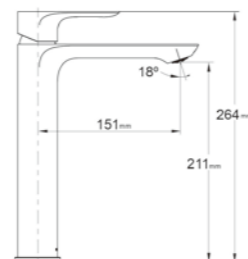

設置タイプ

トールタイプ



カラーバリエーション

stock color	price
-CP	¥92,620



K-23475T-4-CP

Parallel パラレル

K-23475T-4-(カラー)

素材 真ちゆう
付属品 ポップアップドレイン

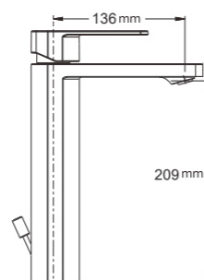

設置タイプ

トールタイプ



カラーバリエーション

stock color	price
-CP	¥155,100
-AF	¥193,490
-BN	
-BL	¥209,550
-RGD	



K-5241T-4-CP

July ジュライ

K-5241T-4-(カラー)

素材 真ちゆう
付属品 ポップアップドレイン

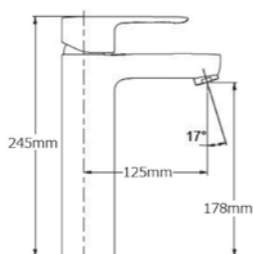

設置タイプ

トールタイプ



カラーバリエーション

stock color	price
-CP	¥75,900
-AF	¥115,170
-BN	



POWDER ROOM

Mirror ミラーキャビネット



ミラーキャビネット商品の詳しい情報は
WEBサイトにて確認いただけます。



K-2967-BR1

フレームドミラーキャビネット



K-2967-BR1

機能	開放108度/ヒンジは両方向調整可能
素材	アルマイト・ガラス他
付属品	取付金具 サイドミラーキット

カラーバリエーション	
stock	price
	¥84,150

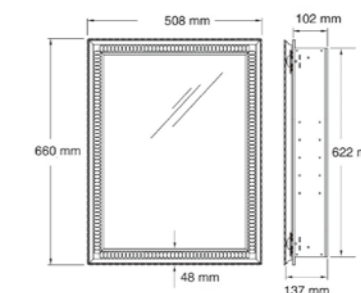

K-3073T-NA

Archer アーチャー



K-3073T-NA

機能	開放108度/ヒンジは両方向調整可能
素材	アルマイト・ガラス他
付属品	取付金具 サイドミラーキット

カラーバリエーション	
stock	price
	¥82,830

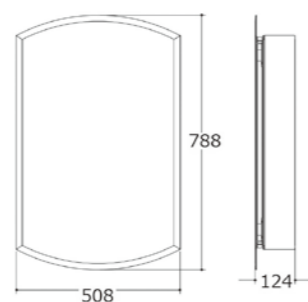

K-15030T-NA

Erosis エロシス



K-15030T-NA

機能	左吊元
素材	アルマイト・ガラス他
付属品	取付金具 サイドミラーキット

カラーバリエーション	
stock	price
	¥62,700

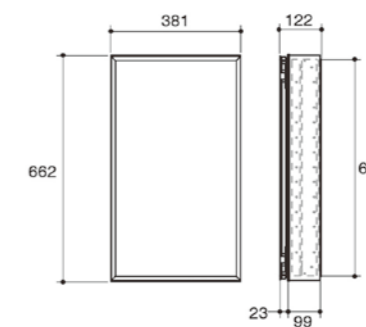

K-15031T-NA

Erosis エロシス



K-15031T-NA

機能	左吊元
素材	アルマイト・ガラス他
付属品	取付金具 サイドミラーキット

カラーバリエーション	
stock	price
	¥66,990

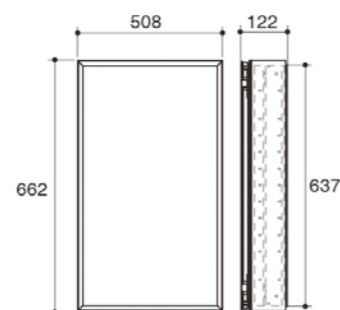

15239T-NA

Erosis エロシス



15239T-NA

素材	アルマイト・ガラス他
付属品	取付金具 サイドミラーキット

カラーバリエーション	
stock	price
	¥116,160

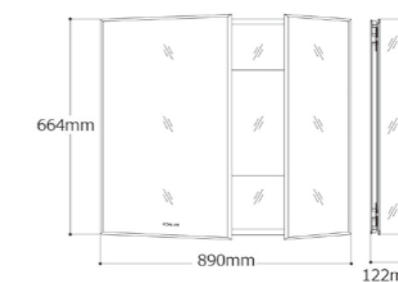

在庫限り商品

在庫がなくなり次第、販売終了となる商品ピックアップしました。



K-6584-7

Iron/Tones アイアントーンズ

K-6584-7

素材 鋳物ホーロー
別売品 排水金具 ▶ P68

設置タイプ



カラーバリエーション

stock color price

限 ■ -7 ¥315,920

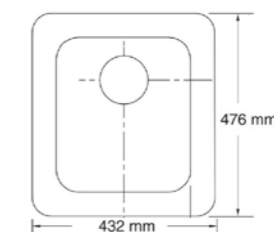

K-6488-58



K-6488-58

Whitehaven ホワイトヘブン



K-6488-58

素材 鋳物ホーロー
別売品 排水金具 ▶ P68

ホールバリエーション 設置タイプ



カラーバリエーション

stock color price

限 ■ -58 ¥399,300

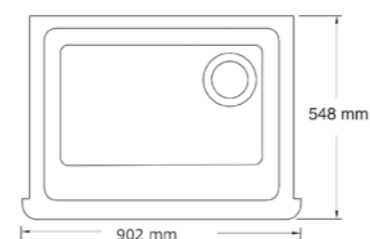

K-99175T-4-CP

Aleo アレオ



K-99175T-4-CP

機能 ストレート
素材 真ちゅう

設置タイプ



カラーバリエーション

stock color price

限 ■ -CP ¥73,810

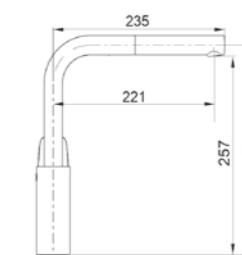

K-5863-ZW-0



K-5863-ZW-0

Cape Dory ケープドリー



K-5863-ZW-0

素材 鋳物ホーロー
別売品 排水金具 ▶ P68

ホールバリエーション 設置タイプ



カラーバリエーション

stock color price

限 ■ -0 ¥220,880

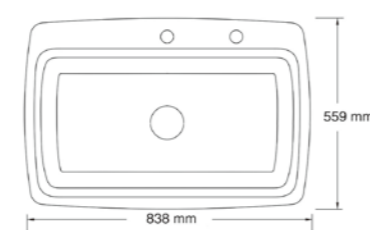



K-99332-CP

Beckon ベコン

K-99332-CP

機能 ストレート・スウィープ/タッチレス
 素材 真ちゅう
 付属品 日本仕様変換アダプター・ACアダプター

設置タイプ

1

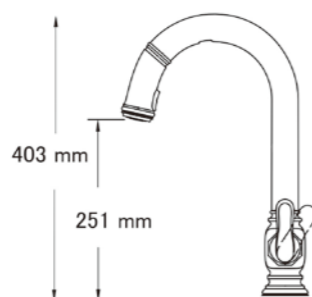

カラーバリエーション	
stock color	price
限 ■ -CP	¥132,660



Memoirs メモワーズ

K-23372T-4-CP

素材 真ちゅう
 付属品 ポップアップドレイン

設置タイプ

!

トールタイプ

カラーバリエーション	
stock color	price
限 ■ -CP	¥191,730



K-23372T-4-CP

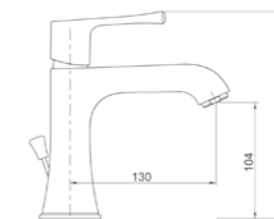

K-R29679-CP

Vin ビン

K-R29679-CP

機能 ストレート・スウィープ
 素材 真ちゅう
 別売品 日本仕様変換アダプター
 3ホール用台座



設置タイプ

1 3

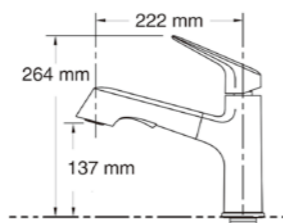

カラーバリエーション	
stock color	price
限 ■ -CP	¥47,190



Bancroft バンクロフト

K-10577-4-CP

素材 真ちゅう
 付属品 ポップアップドレイン

設置タイプ

.8

トールタイプ

カラーバリエーション	
stock color	price
限 ■ -CP	¥156,860



K-10577-4-CP

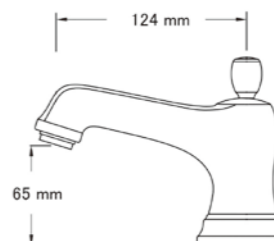

K-99271-CP

Artifacts アーティファクツ

K-99271-(カラー)

機能 ポットフィルター/ストレート・単水栓
 素材 真ちゅう



設置タイプ

1

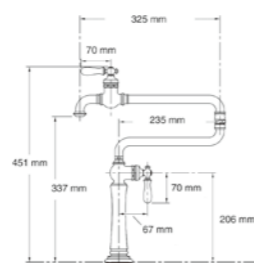

カラーバリエーション	
stock color	price
限 ■ -CP	¥330,440
限 ■ -SN	¥352,880



K-73159T-7-CP

Composed コンポーズド

K-73159T-7-CP

素材 真ちゅう
付属品 ポップアップドレイン

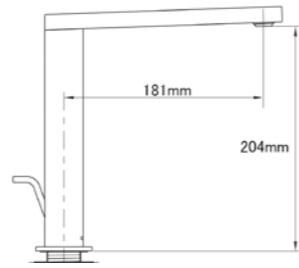

設置タイプ

トールタイプ

!

カラーバリエーション

stock color	price
限 ■ -CP	¥244,420



K-73111T-7-CP

Composed コンポーズド

K-73111T-7-CP

素材 真ちゅう 他



設置タイプ

ウォール
マウント

カラーバリエーション

stock color	price
限 ■ -CP	¥231,440



K-17493-CP

Flipside フリップサイド

K-17493-CP

機能 4種の水流
(ノーマル・パルスマッサージ・エアマッサージ・ミスト)
付属品 日本仕様変換アダプター



設置タイプ

ハンド
シャワー

カラーバリエーション

stock color	price
限 ■ -CP	¥39,380



K-97821T-9-CP

Aleo アレオ

K-97821T-9-CP

素材 真ちゅう 他

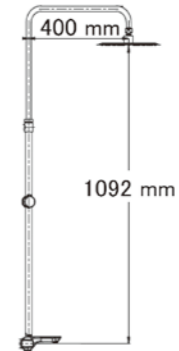

設置タイプ

ウォール
マウント

カラーバリエーション

stock color	price
限 ■ -CP	¥142,560



K-99032T-C4-RGD

Kelston ケルストン

K-99032T-C4-RGD

素材 真ちゅう 他

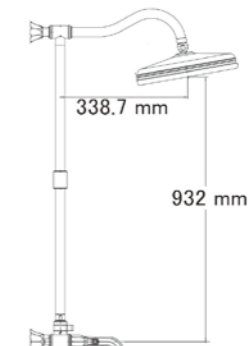

設置タイプ

ウォール
マウント

カラーバリエーション

stock color	price
限 ■ -RGD	¥290,400

設計・取付に関する注意事項とお願い

仕様

- 本カタログでは印刷の特性上、商品の色や仕上げが実際とは異なる場合があります。
- メーカーの事情により、予告なしに商品の廃番、または仕様、寸法および色などの変更を行う場合があります。

商品保証

- 商品の保証期間は弊社出荷日から水栓類は2年間、シンクやアクセサリ類は1年間です。保証期間内であっても、次の場合および症状については、有償にて修理を申し受けます。
 - 1) 商品が正しく設置されていない、または不当な改造をされた場合
 - 2) 自然災害による破損または故障
 - 3) 故意、または不適切な使用に起因する、故障、傷、または磨耗
 - 4) 消耗品または付属品について、点検および交換が必要な場合
 - 5) 配管内の異物に起因する破損または故障
 - 6) 弊社発行の保証書をご提示いただけない場合※その他詳細は、商品に同梱の保証書をご確認ください。

ネットオークション購入品・個人売買品・並行輸入品への対応

- 商品の不具合(破損・欠損)、およびメンテナンス依頼への対応は行っておりません。
- 変換アダプター等、特殊部品のみ販売は行っておりません。
- 技術資料等の提供、施工方法等の問合せに対する回答は行っておりません。

安全に関するご注意

- 商品をご選定の際は、設置環境および用途をご確認ください。
- 誤った取り扱い、施工は、事故および故障の原因となります。

ご使用環境について

- 他社商品及び、並行輸入品等弊社からご購入以外の商品・部材との組合せ可否について保証は致しかねます。お客様の責任においてよくお確かめの上ご使用ください。
- 御見積りに記載が無い場合、止水栓やトラップ等の部材は含まれておりません。ご希望の際は事前にお問合せください。
- 弊社カタログ掲載以外の商品について、日本国内での取り付け・使用等の可否は、お客様にてご確認ください。
- 水栓の使用環境について下記項目をご確認ください。
 - ・給湯温度は60℃以下に設定してください。
 - ・水圧が0.20MPa(推奨は0.25MPa)～0.75MPaの範囲内である事を予めご確認ください。貯湯式給湯器(エコキュート等)と併用する場合には、1次水圧が弱くなり、吐水の水量が少なくなる、給湯器が反応せずにお湯が出ない等の事象が発生する事があります。
 - ・通水できるのは上水のみです。井戸水や温泉水等は腐食や故障の原因となる恐れがあるため適しておりません。
 - ・給水は、給湯とほぼ同じ圧力にして接続してください。
 - ・ハンドシャワー付の商品はホースより水垂れをする恐れがあります。
 - ・寒冷地対応商品はご用意しておりません。

ご使用上の注意事項

- 鋳物ホーロー製シンク、陶器製シンク
 - ・硬く鋭い物が落下すると、傷がつく、あるいは破損するなどの恐れがあります。
 - ・クレンザーや磨き粉など研磨を目的とした洗剤や用具のご使用は控えてください。
- ガラス製シンク
 - ・急激な温度変化で破損する恐れがあります。お湯をご使用になる際は十分にご注意ください。
 - ・クレンザーや磨き粉など研磨を目的とした洗剤や用具のご使用は控えてください。
- 水栓
 - ・ご使用時に過度な力をかけないようにご注意ください。
 - ・ボウルとの組合せによっては、水がはねる事があります。予めご了承ください。
 - ・クレンザーや磨き粉など研磨を目的とした洗剤や用具のご使用は控えてください。

製品ご購入に関する注意事項とお願い

価格

- カタログ表示価格は、消費税込みの金額です。
- 表示価格は2023年4月1日現在のものです。運賃は別途申し受けます。
- 著しい経済変動により、予告なしに商品価格の改定を行うことがあります。
- お客様の都合により、国内または海外航空便を使用するときは、航空運賃を別途申し受けます。

納期

- 国内在庫品の納期は、大型・特殊製品を除き受注後3営業日後の出荷が最速です。国内在庫の有無については当社までお問合せください。
- 着時間の指定はお請けできません。ご希望の場合は別料金にて、チャーター、時間指定便にて承ります。
- 国内在庫のない商品は全て取り寄せまたは受注生産品となります。納期は下記の通りです。
 - ・海外在庫有りの場合: 受注後約2.5～3ヶ月(船便)
 - ・海外在庫無しの場合: 受注後 製作期間(リードタイム)+ 2.5※商品やご注文タイミングにより、さらに納期がかかる場合がございます。
- 海外からの空輸をご希望の場合は別途費用にて承ります。納期は製作期間(リードタイム)+1.5ヶ月を目安としてください。商品によって、納期、輸送費用が異なりますので事前にお問合せください。

MEMO

キッチンシンク排水組合せ

【注意事項】 2槽シンクの場合は2つずつ必要ですのでご注意ください。

ストレーナー	排水トラップ	組合せイメージ
K-8801- **  CP ¥31,680 BL ¥42,130 限SN ¥51,480 限VS	N-202 ※在庫限りとなります。 ¥9,680  壁排水の場合	 K-8801 N-203 一次側排水
	N-201 ¥20,570  床排水の場合	 K-8801 N-201 一次側排水
N-203 ¥12,870  ※ステンレスシンクには使えません。	トラップ機能が備わっているため不要	 N-203 一次側排水
K-8799- **  CP ¥32,670 BL ¥39,600 限VS ¥49,500 限SN ¥49,720 2MB	N-204 ¥11,440 	 K-8799 N-204 一次側排水
K-77804T-NA ¥26,400  ※ステンレスシンク及びK-5832ペーカースフィールドには使えません。		 K-77804T-NA N-204 一次側排水

洗面シンク用ストレーナー(アクセサリ)別売品リスト

排水金具

ストレーナー	排水トラップ
K-96018T-CP ¥15,290  プッシュアップタイプ(オーバーフロー有)	N-502 ¥10,450  壁排水の場合
	N-501 ¥13,420  床排水の場合

給排水部材一覧

N-101 (1セット2本入)
 止水栓(床給水用)
 ¥20,570



N-102 (1セット2本入)
 止水栓(壁給水用)
 ¥20,570



品番	品名	定価
N-101	止水栓(床給水用)1セット2本入	¥20,570
N-102	アングル止水栓(壁給水用)1セット2本入	¥20,570
N-201	キッチン用Sトラップ(床排水用)	¥20,570
限 N-202	キッチン用Pトラップ(壁排水用) ※在庫限り	¥9,680







品番	品名	定価
N-203	ゴミかご付排水トラップ	¥12,870
N-204	後ろ引きエルボースセット(デュオストレーナー別途)	¥11,440
N-501	洗面用Sトラップ(床排水用)	¥13,420
N-502	洗面用Pトラップ(壁排水用)	¥10,450

取付説明項目一覧

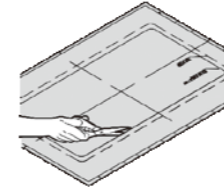
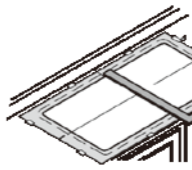
- ・キッチンオーバーシンク.....P70
- ・キッチンアンダーシンク.....P71
- ・キッチンエプロンシンク.....P71
- ・洗面オーバーシンク.....P72
- ・洗面アンダーシンク.....P72
- ・洗面ベッセルシンク.....P73
- ・洗面ペDESTALシンク.....P73
- ・洗面シングルレバー水栓.....P74
- ・洗面センターセット水栓.....P74
- ・洗面ワイドスプレッド水栓.....P74
- ・ポップアップ排水金具.....P75
- ・ポップアップ排水金具（ワイヤー式）.....P75

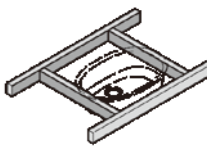
キッチンアンダーシンク

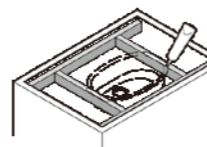
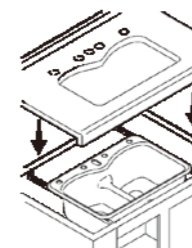
注意事項 鋳物ホーローシンクは非常に重いので作業は2人以上で行ってください。

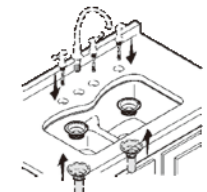
<p>1 同梱されている型紙（一部除く）、又はWebよりダウンロードします。</p> 	<p>2 型紙をラインに沿って切ります。</p> 	<p>3 型紙を天板へ配置し、トレースします。</p> 	<p>4 トレースしたラインに沿って天板を開口します。</p> 	<p>5 シンクのリムを載せる為の補強材を入れる。</p> 
<p>6 水栓やハンドル、シンクを設置する為のクリアランスを確認する。</p> 	<p>7 補強材の上にリムを載せて配置します。（リムの裏側にシーリングを施しておきます。）</p> 	<p>8 シンクのリム表側にシーリングを施して、天板を取り付けます。</p> 	<p>9 天板とシンクの取り付け部分にシーリングを施して、余分なシーリング材を拭き取ります。</p> 	<p>10 水栓金具や排水金具を取り付けます。</p> 

キッチンオーバーシンク

注意事項 鋳物ホーローシンクは非常に重いので作業は2人以上で行ってください。

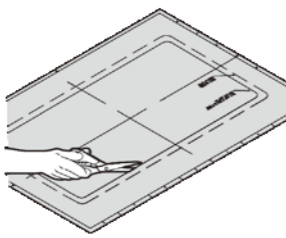
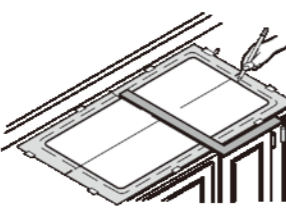
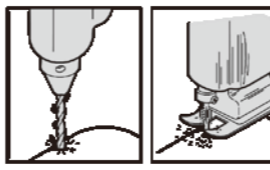
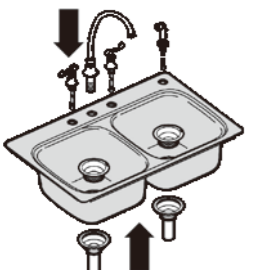
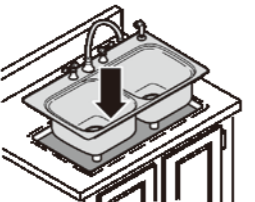
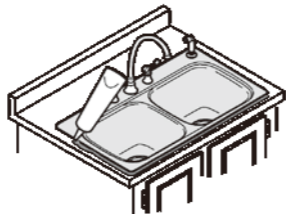
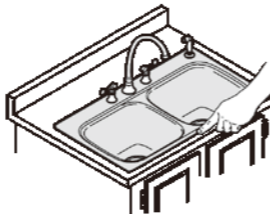
<p>1 同梱されている型紙（一部除く）、又はWebよりダウンロードします。</p> 	<p>2 型紙をラインに沿って切ります。</p> 	<p>3 型紙を天板へ配置し、トレースします。</p> 	<p>4 トレースしたラインに沿って天板を開口します。</p> 
<p>5 水栓金具、排水金具をシンクに取り付けておきます。</p> 	<p>6 シンクを設置し、位置を調整します。</p> 	<p>7 シンクと天板との取り付け部分はしっかりとシーリングを施します。</p> 	<p>8 余分なシーリング材を拭き取ります。</p> 

キッチンエプロンシンク

注意事項 鋳物ホーローシンクは非常に重いので作業は2人以上で行ってください。

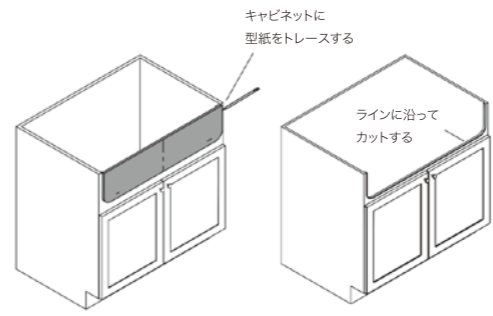
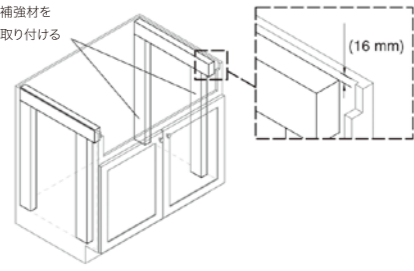
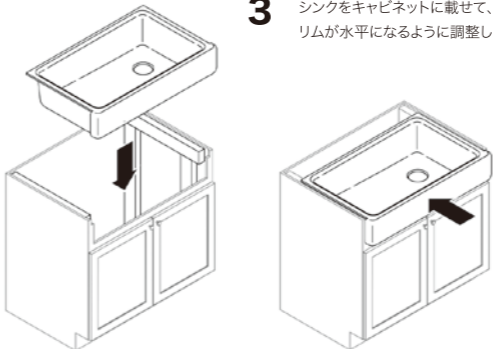
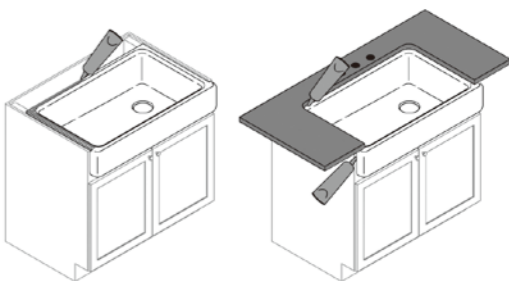
<p>1 型紙を配置、トレースし、ラインに沿ってキャビネットをカットします。</p> 	<p>2 シンクをリムで支えるように補強材を取り付けます。</p> 
<p>3 シンクをキャビネットに載せて、リムが水平になるように調整します。</p> 	<p>4 シンクのリム表側にシーリングを施し、天板を取り付けます。シンクと天板、キャビネットの取り付け部分にシーリングを施し、余分なシーリング材を拭き取ります。</p> 





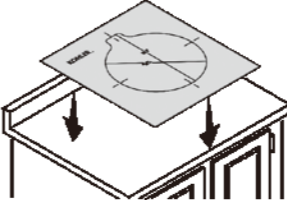
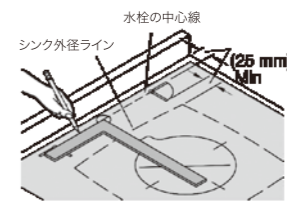
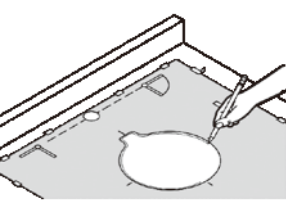
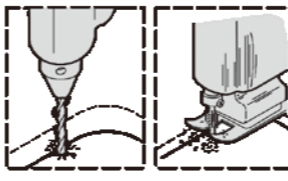
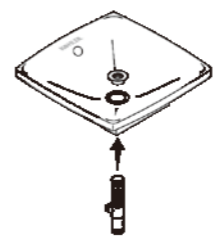
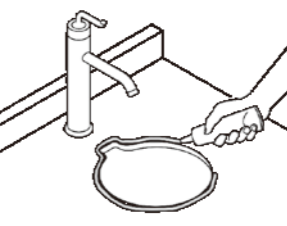
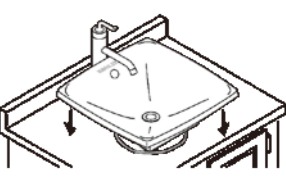

洗面オーバースINK

<p>1 同梱されている型紙(一部除く)、又はWebよりダウンロードします。</p> <p>INCLUDED or DOWNLOAD</p>	<p>2 型紙をラインに沿って切ります。</p> 	<p>3 型紙を天板へ配置し、トレースします。</p> 	<p>4 トレースしたラインに沿って天板を開口します。</p> 
<p>5 水栓金具、排水金具をシンクに取り付けておきます。</p> 	<p>6 シンクを設置し、位置を調整します。</p> 	<p>7 シンクと天板との取り付け部分はしっかりとシーリングを施し、余分なシーリング材を拭き取ります。</p> 	

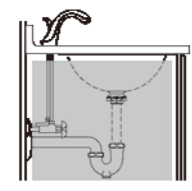
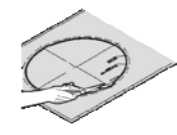
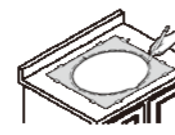
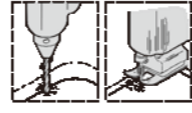
洗面ベッセルシンク

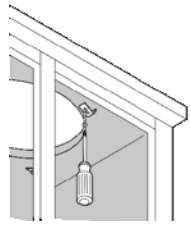
<p>1 同梱されている型紙(一部除く)、又はWebよりダウンロードします。</p> <p>INCLUDED or DOWNLOAD</p>	<p>2 型紙を天板へ配置します。</p> 	<p>3 水栓との取り合いを確認して、型紙を切り抜きます。</p>  <p>水栓の中心線 シンク外径ライン (25 mm) Min</p>	<p>4 型紙の開口ラインを天板へトレースします。</p> 
<p>5 トレースしたラインに沿って天板を開口します。</p> 	<p>6 排水金具をシンクに取り付けておきます。</p> 	<p>7 天板に水栓金具を取り付けて、開口穴の縁にシーリングを施します。</p> 	<p>8 シンクを設置し、余分なシーリングを拭き取ります。</p> 

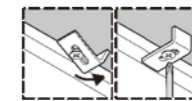
洗面アンダーシンク

<p>1 型紙はWebよりダウンロードします。</p> <p>DOWNLOAD</p>	<p>2 製品を設置する為のクリアランスを確認してください。</p> 	<p>3 型紙をラインに沿って切ります。</p> 	<p>4 型紙を天板へ配置し、トレースします。</p> 	<p>5 トレースしたラインに沿って天板を開口します。</p> 	<p>6 天板の開口穴をきれいにします。</p> 
<p>7 取付用金具を仮付けします。</p> 	<p>8 シンクのリム表側にシーリングを施して、天板を取り付けます。</p> 	<p>9 仮付けした金具でシンクをしっかりと固定します。</p> 	<p>10 天板とシンクの取り付け部分の余分なシーリングを拭き取ります。</p> 	<p>11 水栓金具や排水金具を取り付けます。</p> 	

洗面ペDESTALシンク

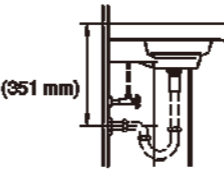
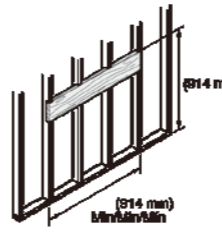
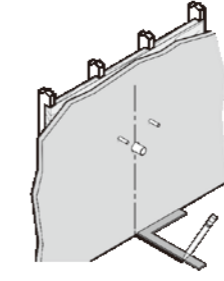
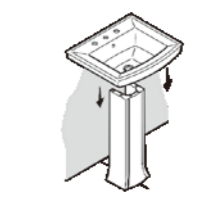
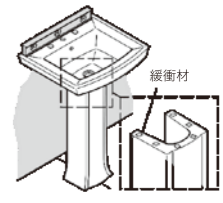
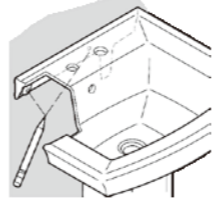
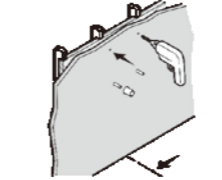
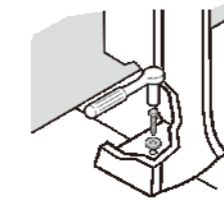
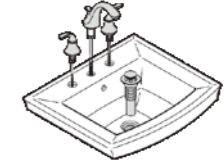
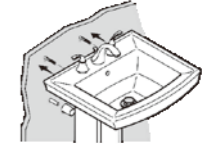
<p>1 給水、給湯、排水管を所定の位置に配管します。 ※床排水の場合は脚部と壁の間に配管を立ち上げる必要がありますので詳細ご確認ください。</p>  <p>(351 mm)</p>	<p>2 支持強度が十分になるように下地補強します。</p>  <p>(814 mm) Min/Max/Min</p>	<p>3 取付位置の芯を床に墨出しします。</p> 	<p>4 脚部を仮置きし、シンクを脚部に乗せ、壁面に付けます。必要に応じて脚部の位置を調整します。</p> 	<p>5 脚部の上部に同梱の緩衝材を挟み、シンクの水平を調整します。</p>  <p>緩衝材</p>
<p>6 固定ボルトの位置を壁に示します。</p> 	<p>7 6.の位置へ固定ボルトを取り付けます。</p> 	<p>8 脚部を床に固定します。</p> 	<p>9 水栓金具、排水金具をシンクに取り付けます。</p> 	<p>10 シンクを脚部へ乗せ、固定します。 ※シンクが破損する可能性がありますので、ナットの締め過ぎには十分注意してください。</p> 

洗面シングルレバー水栓

- 1 台座部分裏側にパッキン等が無い場合はシーリングを施してから設置面に挿入してください。

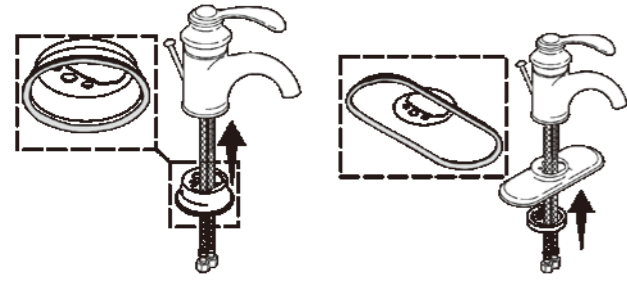

- 2 スタッドにクランプとワッシャーを差し込み、ナットを締めて取り付けます。

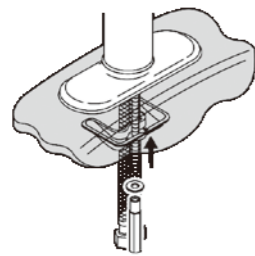

洗面センターセット水栓 (4インチ水栓)

- 1 台座部分裏側にパッキン等が無い場合はシーリングを施してから設置面に挿入してください。

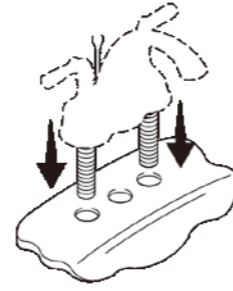

- 2 ナットを締めて取り付けます。

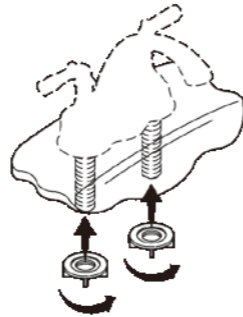

洗面ワイドスプレッド水栓 (8インチ水栓)

- 1 吐水口底部にシーリングを施して、取付面に挿入します。

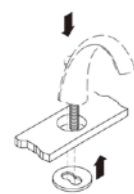

- 2 吐水口をナットで締めて取り付けます。リフトロッドを差し込みます。



- 3 ハンドル底部にシーリングを施して、取付面に挿入します。

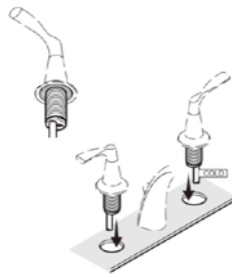

- 4 ハンドル取付用ナットにボルトを取り付けます。

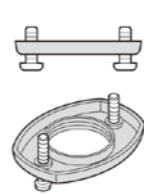

- 5 ハンドルの取付ネジ部にメタルワッシャー、取付用ナットの順に挿入し、取付部裏面より5mm程度のところまで取付用ナットを締め込み仮止めます。



- 6 両ハンドルと吐水口が一直線になっている事を確認します。



- 7 仮止めたハンドルの取付用ナットのボルトを締めてハンドルを固定します。

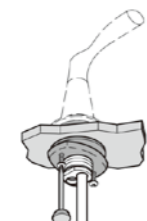

- 8 ティーにワッシャー、ガスケットの順に差し込んで吐水口に取付けます。

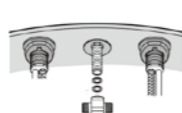

- 9 両ハンドル下のバルブ部にホースをねじ込んで取り付けます。

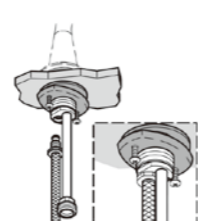

- 10 8で取付けたティにホースを取り付けます。
※水漏れの原因となる可能性がある為、ホースにねじれが無い事を確認してください。

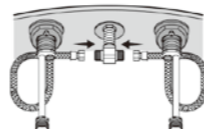

ポップアップ排水金具

- 1 排水金具のツバの裏側にシーリングを施します。
※パッキンが同梱されている場合はシーリングは不要です。

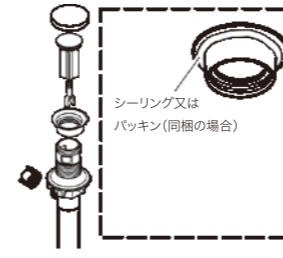

- 2 排水金具を取り付け、下のゴムパッキンがシンクに密着するまでナットを締めます。
余分なシーリング材を拭き取ります。

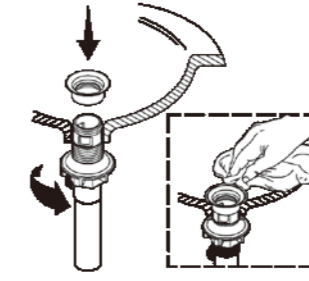

- 3 ロッドを排水金具に差し込み、取付ナットを締めて取り付け、ストッパーを差し込みます。

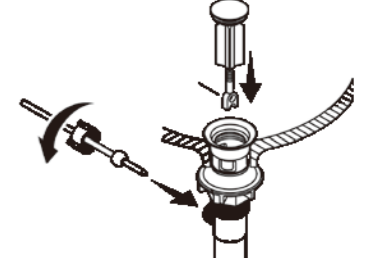

- 4 ロッドを最下位置にした状態でリンクをVクリップで取り付け、リンクにリフトロッドを差し込んでネジで止めます。

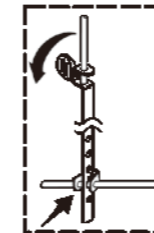

- 5 シンクと水栓の組合せによりリフトロッドとロッドの距離が遠く、取り付け出来ない場合はリンクを折り曲げる事で取り付けする事が出来ます。

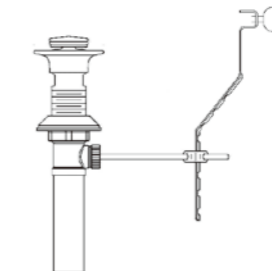

- 6 排水金具にトラップを差し込みます。
※各部に水漏れが無い事、シンクに水が溜まる事を確認してください。

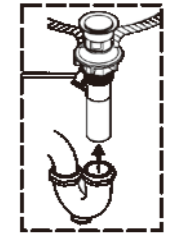

ポップアップ排水金具(ワイヤー式)

K-25102T

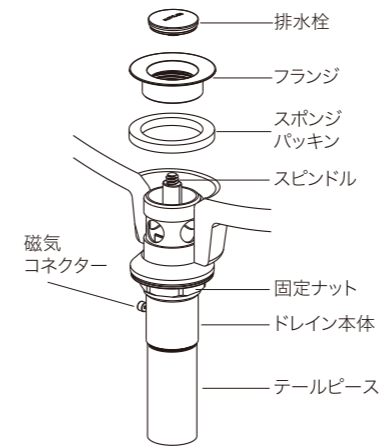

パッキンを使用しない場合はフランジ裏面にシーリング材を施す

- 排水栓、フランジ、スポンジ、パッキン、テールピースを外します。
- テールピースのネジ部にシールテープを巻き締め込みます。
- 排水金具本体をシンク下部から排水穴に挿し入れ、シンク上からパッキンとフランジを入れ締め込みます。
- 磁気コネクターがシンク後方、上から見て12時の方向になるようにして、固定ナットを締め込みます。
- 排水栓をスピンドルにねじ込みます。

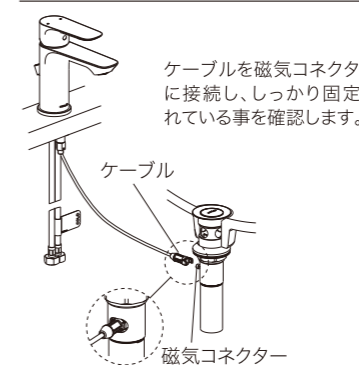

K-23472T

K-23475T

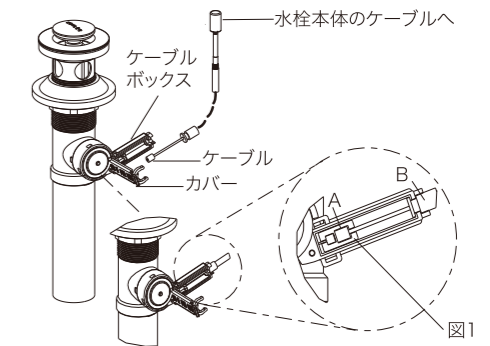

ドレイン本体のカバーを開き、ケーブルの端をケーブルボックスに挿入します。図1に示すように、ケーブルボックスの両端(A、B)にカチッとはめ込みます。次に、カバーを固定します。取り付け後、リフティングヘッドを引いて、正常に動作することを確認してください。

注意：フランジにシーリングを使用した場合は設置後にフランジを動かさないでください。シールが切れてしまう可能性があります。

型番	掲載ページ	カテゴリー
K-10577-4	63	P・限
K-12266-4	52	P
K-13491T-4	53	P
K-15030T	59	P
K-15031T	58	P
K-15239T	59	P
K-15609T	39	K
K-16027T-B4	55	P
K-17493	64	限
K-193-4	54	P
K-2075X	47	P
K-21367T	15・36	K
K-2196X(T)	46	P
K-22036	12・14・34	K
K-22061T-4	15・35	K
K-22062T-4	14・33	K
K-2211X	50	P
K-2214X	50	P
K-2238T	51	P
K-2241	48	P
K-2264T	47	P
K-22972T-4	14・16・19・33	K
K-23372T-4	63	P・限
K-23472T-4	55	P

型番	掲載ページ	カテゴリー
K-23475T-4	56	P
K-2351T	48	P
K-24982	15・16・35	K
K-25102T-4	55	P
K-25103T-4	56	P
K-25386T	31	K
K-25786	29	K
K-2660X	49	P
K-28000	10・29	K
K-28003	11・28	K
K-2844	51	P
K-2882	50	P
K-2905	46	P
K-2967	59	P
K-29709	12・15・34	K
K-2991	48	P
K-3073T	58	P
K-393-N4	52	P
K-394-4	53	P
K-454T-4V	53	P
K-5241T-4	56	P
K-5373T	49	P
K-560	14・32	K
K-5832	26	K

型番	掲載ページ	カテゴリー
K-5863	60	K・限
K-5871	27	K
K-5873	30	K
K-5964	26	K
K-596T-TBR	13・37	K
K-596T-ZZ	14・16・32	K
K-6488	27・60	K・限
K-6579	38	K
K-6584	61	K・限
K-72782T-4	54	P
K-73111T-7	65	限
K-73159T-7	64	P・限
K-7505(T-C4)	15・16・36	K
K-77515	15・35	K
K-77748T-TBR	13・37	K
K-77748T-ZZ	12・14・16・34	K
K-77762T	49	P
K-77804T	21・68	K
K-8185	11・28	K
K-8206	10・29	K
K-8223	11・38	K
K-8437	10・28	K
K-8637	31	K
K-8657T-B	54	P

型番	掲載ページ	カテゴリー
K-8669	30	K
K-8700T	51	P
K-8799	21・68	K
K-8801	21・68	K
K-96018T	19・69	P
K-97821T-9	65	限
K-99032T-C4	65	限
K-99175T-4	61	K・限
K-99261	14・33	K
K-99268	39	K
K-99271	62	K・限
K-99332	62	K・限
K-99480T-4	39	K
K-R29679	62	K・限
N-101	19・21・69	部
N-102	19・21・69	部
N-201	21・69	部
N-202	21・69	部
N-203	21・69	部
N-204	21・69	部
N-501	19・69	部
N-502	19・69	部

KOHLER正規輸入代理店
 日鉄物産マテックス株式会社
 NIPPON STEEL TRADING MATEX CO.,LTD.

KOHLER営業部
 〒136-0082
 東京都江東区新木場1丁目1番7号
 TEL 03-6311-6401
 FAX 03-3522-8712
 E-mail kohler-nst@nst-matex.com
 営業時間 9:00~17:15

資本金 5,000万円
 主要株主 日鉄物産株式会社(100%)
 従業員 41名
 ISO取得 ISO9001 / ISO14001

KOHLER営業部では、正規輸入代理店として
 KOHLERカンパニーとパートナーシップを結び
 ホテルプロジェクトやレジデンスなど、受注に向けたプライスダウンや、
 納期のコントロールなど、通常商流と異なる協力体制を確立しています。

KOHLERメンテナンス

メンテナンス、取付指導、メンテナンスパーツのお問合せなど
 専門知識を有するスタッフが対応いたします。
 お問い合わせはホームページより受け付けております。

HP <https://kohler-nst.jp/support>
 TEL 03-6311-6402
 受付時間 月~金(祝日を除く)(9:00~17:15)
 Email kohler-mente@nst-matex.com



日鉄物産マテックス株式会社

KOHLER WEBサイト <https://kohler-nst.jp/>
 KOHLER 公式オンラインストア(Amazon) <https://www.amazon.co.jp/kohler/>
 Amazon
 KOHLER 公式オンラインショップ(楽天) <https://www.rakuten.ne.jp/gold/kohler/>
 楽天
 KOHLER 公式オンラインショップ(Yahooショッピング) <https://store.shopping.yahoo.co.jp/kohler/>
 Yahoo

Color Index ◆ 洗面 ▶ P40~

POWDER ROOM Bowl 洗面ボウル

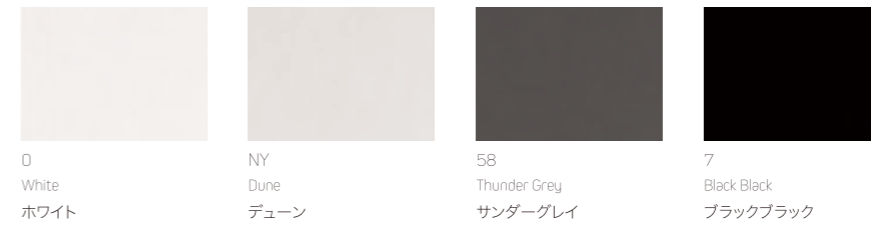

0 White ホワイト
 NY Dune デューン
 58 Thunder Grey サンダーグレイ
 7 Black Black ブラックブラック

POWDER ROOM Faucet 洗面水栓



CP Polished Chrome ポリッシュドクローム
 SN Vibrant Polished Nickel バイブラントポリッシュドニッケル
 BN Vibrant Brushed Nickel バイブラントブラッシュドニッケル
 AF Vibrant French Gold バイブラントフレンチゴールド
 PB Vibrant Polished Brass バイブラントポリッシュドブラス
 BV Vibrant Brushed Bronze バイブラントブラッシュドブロンズ
 2BZ Oil-Rubbed Bronze オイルラブドブロンズ
 BL Matte Black マットブラック
 2MB Vibrant Brushed Moderne Brass バイブラントブラッシュドモダンブラス
 RGD Vibrant Rose Gold バイブラントローズゴールド

Color Index ◆ キッチン ▶ P24~

KITCHEN Sink キッチンシンク

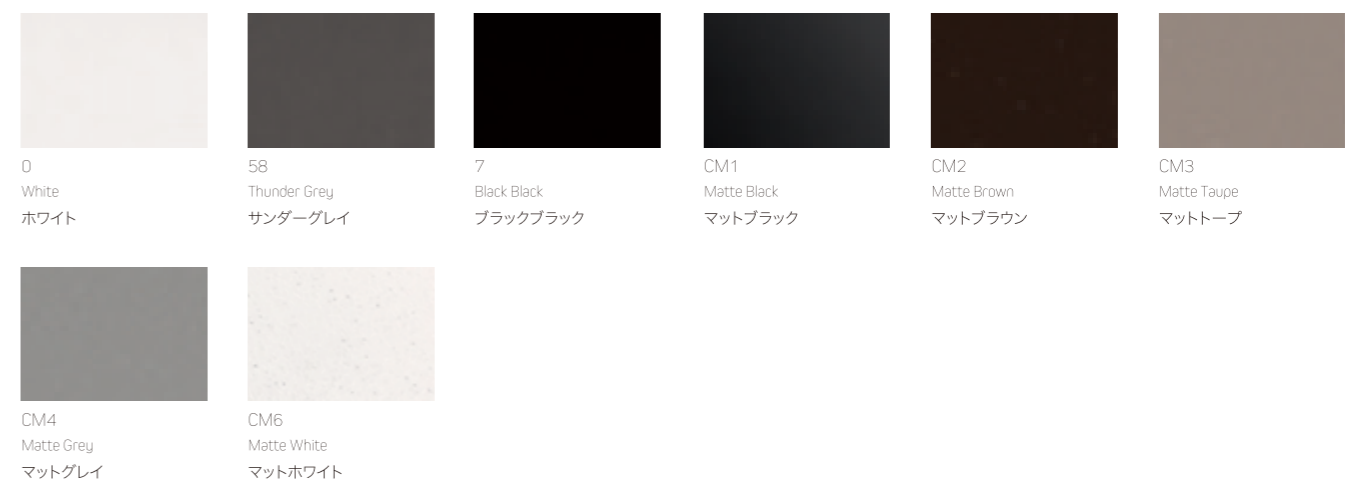

0 White ホワイト
 58 Thunder Grey サンダーグレイ
 7 Black Black ブラックブラック
 CM1 Matte Black マットブラック
 CM2 Matte Brown マットブラウン
 CM3 Matte Taupe マットトープ
 CM4 Matte Grey マットグレイ
 CM6 Matte White マットホワイト

KITCHEN Faucet キッチン水栓



CP Polished Chrome ポリッシュドクローム
 VS Vibrant Stainless バイブラントステンレス
 SN Vibrant Polished Nickel バイブラントポリッシュドニッケル
 2BZ Oil-Rubbed Bronze オイルラブドブロンズ
 BL Matte Black マットブラック
 2MB Vibrant Brushed Moderne Brass バイブラントブラッシュドモダンブラス