



Doors

木製ドア

木ならではの暖かみと風合いが
そこに暮らす家族に安らぎを与える木製ドア。
様々な住空間のコーディネートに合わせて
豊富なデザインの中からお選び頂けます。

外部ドア

EXTERIOR



F-4040
3/0(915)
¥165,800



F-7662
3/0(915)
Glass:透明ペア ¥166,700
クロスリード ¥289,000



オプション
ディンテイルシェルフ
F-9541 ¥35,700



F-6861
3/0(915)
リストラルM(クロスリード)
¥193,300



オプション
ディンテイルシェルフ
F-9541 ¥35,700



F-7218
3/0(915) Clear
透明ペア ¥272,000



オプション
ディンテイルシェルフ
F-9541 ¥35,700



F-7304
3/0(915)
¥261,000



F-6536
3/0(915)
黒モール ¥261,500

外部ドアは防腐対策として縦框下部にUltra Block®を使用しております。

上記以外の商品につきましてはお問い合わせください。



【在庫品】

外部ドア

EXTERIOR



F-4230 Bullion
3/0(915)
¥156,700



F-4234 Black "Venetia" II
3/0(915)
¥185,400



F-7002 LowE
2/6(762)
2/8(813)
¥121,200



F-7501 LowE
2/6(762)
2/8(813)
¥218,000



F-4230 Bullion

外部ドアは防腐対策として縦框下部にUltra Block®を使用しております。

●全ての外部ドアはインテリアドアとしてもお使いいただけます。

※このページの商品は全て受注発注品となります。【納期:約75~90日】

外部ドア

EXTERIOR



F-4975
3/0(915)
Glass:透明ペア
¥538,700

ARTIST
COLLECTION



F-4977
3/0(915)
Glass:透明ペア
¥571,400

※ガラスが、逆のタイプもございます。

ARTIST
COLLECTION



F-7400
3/0(915) Clear
Glass:透明ペア
¥415,900

※ガラスが、逆のタイプもございます。

CONTEMPORARY
EXTERIOR DOORS



F-49906
3/0(915) Clear
Glass:透明ペア
¥395,500

CONTEMPORARY
EXTERIOR DOORS

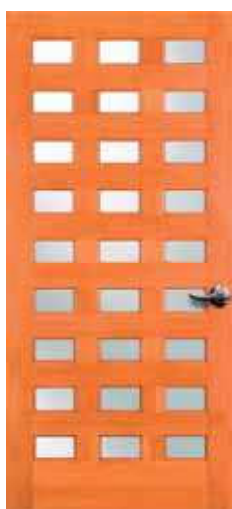

F-7421
3/0(915) Clear
Glass:透明ペア
¥619,500

CONTEMPORARY
EXTERIOR DOORS



F-7405
3/0(915) Clear
Glass:透明ペア
¥191,500

CONTEMPORARY
EXTERIOR DOORS

外部ドアは防腐対策として縦框下部にUltra Block®を使用しております。

上記以外の商品につきましてはお問い合わせください。



F7860



F7501



F7408



F4985 SUNSET



F4040



F7504

外部用ドアパーツ

木製外部ドアパーツ(ヘムロック無塗装)

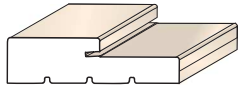

2×4用外部ドア枠
 EG3439B-3'(1067mm) ¥3,800/本
 EG3439B-7'(2135mm) ¥7,600/本
 EG3439B-9'(2745mm) ¥16,000/本

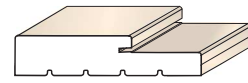

2×6用外部ドア枠
 EG3443B-3'(1067mm) ¥5,000/本
 EG3443B-7'(2135mm) ¥10,000/本

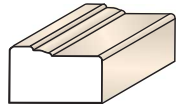

ブリックモールド(外部用額縁)
 H180-3'(1067mm) ¥1,700/本
 H180-7'(2135mm) ¥3,400/本
 H180-9'(2745mm) ¥6,500/本

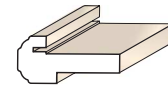

外部アストラガル
 MHASTO4(2440mm) ¥12,000/本

樹脂製外部ドアパーツ

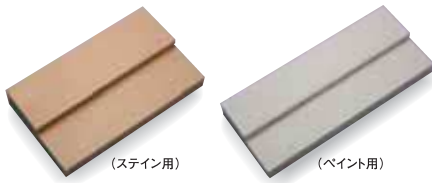

外部プロフレームドア枠(ステン用)
 PRF7181ST-3'(1067mm) ¥9,000/本
 PRF7181ST-7'(2135mm) ¥18,000/本
 外部プロフレームドア枠(ペイント用)
 PRF7181-3'(1067mm) ¥9,000/本
 PRF7181-7'(2135mm) ¥18,000/本

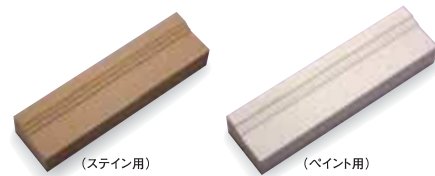

プロフレーム ブリックモールド(ステン用)
 MLDWM180-4'S(1220mm) ¥2,850/本
 MLDWM180-8'S(2440mm) ¥5,700/本
 プロフレーム ブリックモールド(ペイント用)
 MLDWM180-4'(1220mm) ¥2,300/本
 MLDWM180-8'(2440mm) ¥4,600/本

外部ドアパーツ

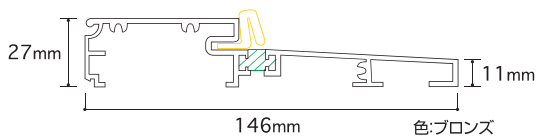

[外開き用]
 ボトムシル(アルミ製沓摺り)
 BTSL-3'(991mm) ¥14,300/本
 BTSL-6'(1982mm) ¥28,600/本

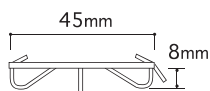

ボトムウェザーストリップ
 色:ブラウン ¥1,800/本

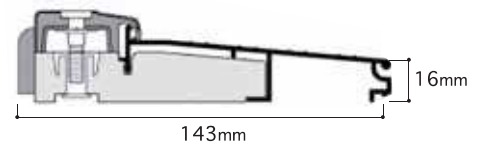

[内開き用]
 ボトムシル(アルミ製沓摺り)
 P2000-3'(925mm) ¥15,500/本
 P2000-6'(1850mm) ¥31,000/本

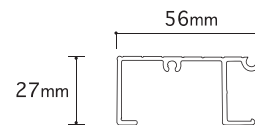

ボトムシル エクステンダー(延長用沓摺り)
 BTSLE-3'(915mm) ¥7,300/本
 BTSLE-6'(1830mm) ¥14,600/本

印刷の色は実際と異なっている事がございます。

外部用ドアパーツ



外部用ヒンジ 127×102

US-3	¥4,500/枚
US-5	¥4,500/枚
シルバー	¥6,000/枚
ブラック	¥6,000/枚
GB	¥6,000/枚



フランス落し

US-3	¥2,600/ヶ
US-5	¥2,600/ヶ
シルバー	¥2,600/ヶ
ブラック	¥2,600/ヶ
GB	¥2,600/ヶ

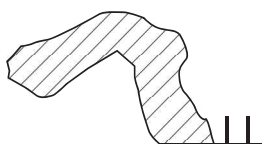

ドア枠用

ウェザーストリップ	色:ブラウン
EBD-3(965mm)	¥700/本
EBD-7(2033mm)	¥1,400/本



ドアクローザー

P-182	¥17,000
(アンバー・ホワイト・シルバー)	
(ゴールド・ブラック)	
補助板	¥3,000

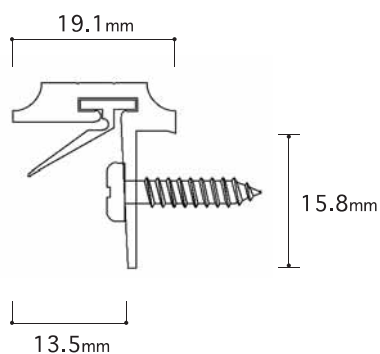

ドアガード

サテンニッケル	¥17,500/本
ℓ = 2032mm	

※現場での加工が必要です

外部用ドアパーツ

外部ドアパーツ表〔シングルドア〕

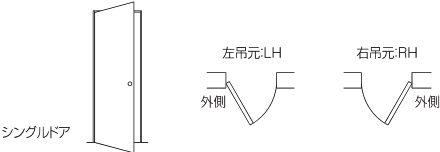
内容・仕様	数量	単位
外部ドア枠 3'	1	本
外部ドア枠 7'	2	本
ボトムシル 3'	1	本
ボトムシルエクステンダー 3'(延長用脊摺)	1	本
<u>*2X6用ヘムロック枠を使用の場合、必要となります。</u>		
ウェザーストリップ 3'	1	本
ウェザーストリップ 7'	2	本
ブリックモールド 3'	1	本
ブリックモールド 7'	2	本
<u>**樹脂プロフレーム額縁は、4'(1220mm)・8'(2440mm)となります。</u>		
外部ドア用ヒンジ	127×102-〇〇 (*〇〇:色)	3 枚
ボトムウェザーストリップ 3'	※オプション	(1) 本
 <p>シングルドア</p>	2X4用木製(ヘムロック)枠セット	¥58,800
	2X6用木製(ヘムロック)枠セット	¥72,100
	樹脂プロフレーム(ペイント用)枠セット	¥87,800
	樹脂プロフレーム(ステイン用)枠セット	¥90,550
※ドアガード	※オプション	¥17,500
外部ドア 吊込加工/ノックダウン加工	シングルドア 吊元:LH/RH	¥21,500

※ハンドルセットは含まれておりません。別途、P26～お選びください。

外部ドアパーツ表〔ダブルドア・親子ドア(子=OPEN)〕

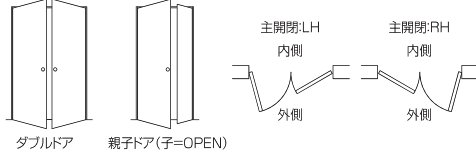
内容・仕様	数量	単位
外部ドア枠 7'	3	本
ボトムシル 6'	1	本
ボトムシルエクステンダー 6'(延長用脊摺)	1	本
<u>*2X6用ヘムロック枠を使用の場合、必要となります。</u>		
ウェザーストリップ 7'	4	本
ブリックモールド 7'	3	本
<u>**樹脂プロフレーム額縁は、4'(1220mm)・8'(2440mm)となります。</u>		
外部ドア用ヒンジ	127×102-〇〇 (*〇〇:色)	6 枚
外部ドア用アストラガル	MHAST04	1 本
ボトムウェザーストリップ 3'	※オプション	(2) 本
フランス落し	US-3/US-5/シルバー/ブラック/GB	2 個
 <p>ダブルドア 親子ドア(子=OPEN)</p>	2X4用木製(ヘムロック)枠セット	¥111,400
	2X6用木製(ヘムロック)枠セット	¥133,200
	樹脂プロフレーム(ペイント用)枠セット	¥146,200
	樹脂プロフレーム(ステイン用)枠セット	¥149,500
※ドアガード	※オプション	¥17,500
外部ドア 吊込加工/ノックダウン加工	ダブル・親子ドア(子=OPEN) *主開閉側吊元:LH/RH	¥45,000

※ハンドルセットは含まれておりません。別途、P26～お選びください。

外部ドアパーツ表(親子ドア(子=FIX))

内容・仕様		数量	単位
外部ドア枠 7'	木製枠/樹脂プロフレーム枠	5	本
ボトムシル 6'	BTSL-6'	1	本
ボトムシルエクステンダー 6'(延長用沓摺)	BTSLE-6'	1	本
<u>*2X6用ヘムロック枠を使用の場合、必要となります。</u>			
ウェザーストリップ 7'	EBD-7	5	本
ブリックモールド 7'	木製額縁/**樹脂プロフレーム額縁	3	本
<u>**樹脂プロフレーム額縁は、8'(2440mm)となります。</u>			
外部ドア用ヒンジ	127×102-〇〇 (*〇〇:色)	3	枚
ボトムウェザーストリップ 3'	※オプション	(2)	本
	2X4用木製(ヘムロック)枠セット	¥97,300	
	2X6用木製(ヘムロック)枠セット	¥123,900	
	樹脂プロフレーム(ペイント用)枠セット	¥152,900	
	樹脂プロフレーム(ステイン用)枠セット	¥156,200	
※ドアガード	※オプション	¥17,500	
外部ドア 吊込加工/ノックダウン加工	親子ドア(子=FIX) *主開閉側吊元:LH/RH	¥42,000	

※ハンドルセットは含まれておりません。別途、P26～お選びください。

外部ドアパーツ表(子親子ドア(子=OPEN))

内容・仕様		数量	単位
外部ドア枠 7'	木製枠/樹脂プロフレーム枠	5	本
ボトムシル 6'	BTSL-6'	1	本
ボトムシルエクステンダー 6'(延長用沓摺)	BTSLE-6'	1	本
<u>*2X6用ヘムロック枠を使用の場合、必要となります。</u>			
ウェザーストリップ 7'	EBD-7	6	本
ブリックモールド 7'	木製額縁/**プロフレーム(樹脂)額縁	3	本
<u>**樹脂プロフレーム額縁は、4'(1220mm)・8'(2440mm)となります。</u>			
外部ドア用ヒンジ	127×102-〇〇 (*〇〇:色)	6	枚
外部ドア用アストラガル	MHAST04	1	本
ボトムウェザーストリップ 3'	※オプション	(2)	本
フランス落し	US-3/US-5/シルバー/ブラック/GB	2	個
	2X4用木製(ヘムロック)枠セット	¥129,400	
	2X6用木製(ヘムロック)枠セット	¥156,000	
	樹脂プロフレーム(ペイント用)枠セット	¥185,000	
	樹脂プロフレーム(ステイン用)枠セット	¥188,300	
※ドアガード	※オプション	¥17,500	
外部ドア 吊込加工/ノックダウン加工	子親子ドア(子=OPEN) *主開閉側吊元:LH/RH	¥67,500	

※ハンドルセットは含まれておりません。別途、P26～お選びください。

外部用ドアパーツ

外部ドアパーツ表〔親子ドア(子=FIX)〕

内容・仕様		数量	単位
外部ドア枠 7'	木製枠/樹脂プロフレーム枠	7	本
ボトムシル 6'	BTSL-6'	1	本
ボトムシルエクステンダー 6'(延長用沓摺)	BTSLE-6'	1	本
*2X6用ヘムロック枠を使用の場合、必要となります。			
ウェザーストリップ 7'	EBD-7	7	本
ブリックモールド 7'	木製額縁/**樹脂プロフレーム額縁	3	本
**プロフレーム(樹脂)額縁は、8'(2440mm)となります。			
外部ドア用ヒンジ	127×102-〇〇 (*〇〇:色)	3	枚
ボトムウェザーストリップ 3'	※オプション	(2)	本
 <p>親子ドア(子=FIX)</p>	2X4用木製(ヘムロック)枠セット	¥115,300	
	2X6用木製(ヘムロック)枠セット	¥146,700	
	樹脂プロフレーム(ペイント用)枠セット	¥191,700	
	樹脂プロフレーム(ステイン用)枠セット	¥195,000	
※ドアガード	※オプション	¥17,500	
外部ドア 吊込加工/ノックダウン加工	親子ドア(子=FIX) *主開閉側吊元:LH/RH	¥60,000	

※ハンドルセットは含まれておりません。別途、P26～お選びください。

加工費

※加工納期:14営業日

内容・仕様			
外部ドア 吊込加工/ノックダウン加工	シングルドア		¥21,500/セット
外部ドア 吊込加工/ノックダウン加工	ダブルドア		¥45,000/セット
外部ドア 吊込加工/ノックダウン加工	親子ドア(子=OPEN)		¥45,000/セット
外部ドア 吊込加工/ノックダウン加工	親子ドア(子=FIX)		¥42,000/セット
外部ドア 吊込加工/ノックダウン加工	親子ドア(子=OPEN)		¥67,500/セット
外部ドア 吊込加工/ノックダウン加工	親子ドア(子=FIX)		¥60,000/セット

〈ご注意〉

- 上記価格には、ハンドルセット・内部側ケーシング・ドア本体は含まれておりません。別途お選びください。
- 外部用ヒンジの色をご指定ください。
- ドア加工の際、吊元を御指定ください。
- 各詳細につきましては、弊社担当者までお問い合わせください

ドア吊元表

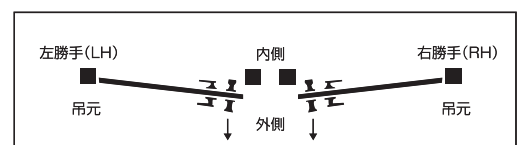

内装ドア / シェイカーシリーズ【無加工】

米松(ダグラスファー) 無加工・無塗装パネル



F720

2/0 (610×2032)	¥46,000
2/2 (661×2032)	¥47,000
2/4 (711×2032)	¥47,000
2/6 (762×2032)	¥47,000
2/8 (813×2032)	¥47,000



F782

2/0 (610×2032)	¥46,000
2/2 (661×2032)	¥48,000
2/4 (711×2032)	¥48,000
2/6 (762×2032)	¥48,000
2/8 (813×2032)	¥48,000



F760

2/0 (610×2032)	-
2/2 (661×2032)	¥47,000
2/4 (711×2032)	¥47,000
2/6 (762×2032)	¥47,000
2/8 (813×2032)	¥47,000



F760LM (リストラLM)

2/0 (610×2032)	-
2/2 (661×2032)	¥68,000
2/4 (711×2032)	¥68,000
2/6 (762×2032)	¥68,000
2/8 (813×2032)	¥68,000



F720-1 ●● デザインガラス

2/0 (610×2032)	¥56,000
2/2 (661×2032)	¥58,000
2/4 (711×2032)	¥58,000
2/6 (762×2032)	¥58,000
2/8 (813×2032)	¥58,000



F720-2 ●● デザインガラス

2/0 (610×2032)	¥64,000
2/2 (661×2032)	¥66,000
2/4 (711×2032)	¥66,000
2/6 (762×2032)	¥66,000
2/8 (813×2032)	¥66,000

<ガラスデザイン>



AR-アブストラクト



LB-ライト・ブルー

●●品番の末尾にAR・LBをつけてください。

内装ドア／シェイカーシリーズ【無加工】

米松(ダグラスファー) 無加工・無塗装パネル



F782-1 ●● デザインガラス

2/0 (610×2032)	¥57,000
2/2 (661×2032)	¥59,000
2/4 (711×2032)	¥59,000
2/6 (762×2032)	¥59,000
2/8 (813×2032)	¥59,000



F782-2 ●● デザインガラス

2/0 (610×2032)	¥65,000
2/2 (661×2032)	¥67,000
2/4 (711×2032)	¥67,000
2/6 (762×2032)	¥67,000
2/8 (813×2032)	¥67,000

<ガラスデザイン>



AR-アブストラクト



LB-ライト・ブルー

●●品番の末尾にAR・LBをつけてください。

<ガラスデザイン>



F182 透明ガラス

2/4 (711×2032)	¥69,000
2/6 (762×2032)	¥69,000
2/8 (813×2032)	¥69,000
ガラス無し	¥58,000

F182 ●● デザインガラス

2/4 (711×2032)	¥84,000
2/6 (762×2032)	¥84,000
2/8 (813×2032)	¥84,000

●●品番の末尾にLM・AK・CCをつけてください。



LM-リストラルM



AK-アルトドイッチェK



CC-キャセドラル・クリアー

内装ドア/クラシックシリーズ【無加工】

米松(ダグラスファー) 無加工・無塗装パネル



F66

2/0 (610×2032)	¥46,000
2/2 (661×2032)	¥47,000
2/4 (711×2032)	¥47,000
2/6 (762×2032)	¥47,000
2/8 (813×2032)	¥47,000



F44

2/0 (610×2032)	¥46,000
2/2 (661×2032)	¥47,000
2/4 (711×2032)	¥47,000
2/6 (762×2032)	¥47,000
2/8 (813×2032)	¥47,000



F266 透明ガラス

2/0 (610×2032)	¥66,000
2/2 (661×2032)	¥68,000
2/4 (711×2032)	¥68,000
2/6 (762×2032)	¥68,000
2/8 (813×2032)	¥68,000



F1212

2/4 (711×2032)	¥61,000
2/6 (762×2032)	¥61,000
2/8 (813×2032)	¥61,000



F88405

2/6 (762×2032)	¥198,000
2/8 (813×2032)	¥198,000

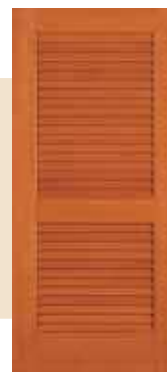

F1210

2/4 (711×2032)	¥61,000
2/6 (762×2032)	¥61,000
2/8 (813×2032)	¥61,000



F944 透明ガラス

2/4 (711×2032)	¥67,000
2/6 (762×2032)	¥67,000
2/8 (813×2032)	¥67,000



完売

F1501 透明ガラス

2/6 (762×2032)	¥74,000
2/8 (813×2032)	¥74,000

内装ドア/クラシックシリーズ【無加工】

米松(ダグラスファー) 無加工・無塗装パネル



F1662●●	デザインガラス
2/4(711×2032)	¥88,000
2/6(762×2032)	¥88,000
2/8(813×2032)	¥88,000
ガラス無し	¥70,000

F1662	透明ガラス
2/4(711×2032)	¥78,000
2/6(762×2032)	¥78,000
2/8(813×2032)	¥78,000



F266●●	デザインガラス
2/0 (610×2032)	¥69,000
2/2 (661×2032)	¥71,000
2/4 (711×2032)	¥71,000
2/6 (762×2032)	¥71,000
2/8 (813×2032)	¥71,000
ガラス無し	¥65,000



F944●●	デザインガラス
2/4 (711×2032)	¥97,000
2/6 (762×2032)	¥97,000
2/8 (813×2032)	¥97,000
ガラス無し	¥65,000



F144●●	デザインガラス
2/4 (711×2032)	¥86,000
2/6 (762×2032)	¥86,000
2/8 (813×2032)	¥86,000
ガラス無し	¥72,000

F144	透明ガラス
2/4 (711×2032)	¥74,000
2/6 (762×2032)	¥74,000
2/8 (813×2032)	¥74,000

<ガラスデザイン>



LM-リストラルM



AK-アルトドイッチェK



CC-キャセドラル・クリアー

●●品番の末尾にLM・AK・CCをつけてください。



F504

	透明ガラス	デザインガラス
2/4(711x2032)	¥ 84,000	¥ 130,300
2/6(762x2032)	¥ 84,000	¥ 130,300
2/8(813x2032)	¥ 84,000	¥ 130,300



F1509

	透明ガラス
2/6(762x2032)	¥ 97,800
2/8(813x2032)	¥ 97,800

立共インターナショナル株式会社

〒 601-8463 京都市南区唐橋赤金町 1 番地

Tel:075-672-3145 fax:075-671-2373

Mail:info@rikkyo.co.jp

折戸【フルルーバー・ハーフルルーバーパネル】

※上下レール・ピボット金物セットは、ドア本体価格に含まれております。



F1423J フルルーバー

2枚扉

2/0 (598)	¥59,000
2/6 (753)	¥62,000
3/0 (900)	¥65,000

4枚扉

4/0 (1199)	¥118,000
5/0 (1509)	¥124,000
6/0 (1803)	¥130,000

1枚扉(無加工パネル)

1/0 (299)	¥32,000
1/3 (375)	¥32,000

※開き用として使用



F1424J ハーフルーバー

2枚扉

2/0 (598)	¥59,000
2/6 (753)	¥62,000
3/0 (900)	¥65,000

4枚扉

4/0 (1199)	¥118,000
5/0 (1509)	¥124,000
6/0 (1803)	¥130,000

1枚扉(無加工パネル)

1/0 (299)	¥32,000
1/3 (375)	¥32,000

※開き用として使用

折戸【レイズドパネル】

※上下レール・ピボット金物セットは、ドア本体価格に含まれております。



F43 レイズドパネル

2枚扉

2/0 (598)	¥64,000
2/6 (753)	¥65,000
3/0 (900)	¥66,000

4枚扉

4/0 (1199)	¥128,000
5/0 (1509)	¥130,000
6/0 (1803)	¥132,000

1枚扉(無加工パネル)

1/0 (299)	¥34,000
1/3 (375)	¥34,000

※開き用として使用



F63 レイズドパネル

2枚扉

2/0 (598)	¥64,000
2/6 (753)	¥65,000
3/0 (900)	¥66,000

4枚扉

4/0 (1199)	¥128,000
5/0 (1509)	¥130,000
6/0 (1803)	¥132,000

1枚扉(無加工パネル)

1/0 (299)	¥34,000
1/3 (375)	¥34,000

※開き用として使用

折戸【フラットパネル】

※上下レール・ピボット金物セットは、ドア本体価格に含まれております。



F701J フラットパネル

2枚扉

2/0 (598)	¥71,000
2/6 (753)	¥72,000
3/0 (900)	¥73,000

4枚扉

4/0 (1199)	¥142,000
5/0 (1509)	¥144,000
6/0 (1803)	¥146,000

1枚扉(無加工パネル)

1/0 (299)	¥34,000
1/3 (375)	¥34,000

※開き用として使用



F702J フラットパネル

2枚扉

2/0 (598)	¥75,000
2/6 (753)	¥76,000
3/0 (900)	¥77,000

4枚扉

4/0 (1199)	¥150,000
5/0 (1509)	¥152,000
6/0 (1803)	¥154,000

1枚扉(無加工パネル)

1/0 (299)	¥34,000
1/3 (375)	¥34,000

※開き用として使用

【開き戸】

シングルドア

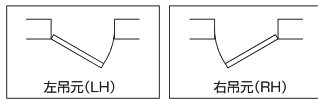

左吊元(LH)

右吊元(RH)

ダブルドア・親子ドア

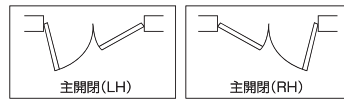

主開閉(LH)

主開閉(RH)

材質・仕上/ヘムロック無塗装

【在庫品】

内部ドア枠 2×4用 在来用 ドア枠

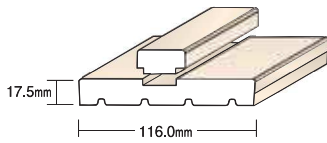

2×4用内部ドア枠

EG175

ℓ=3'-965 $\frac{1}{8}$ ¥3,500
7'-2135 $\frac{1}{8}$ ¥7,000

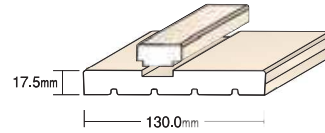

在来用内部ドア枠

EG175Z

ℓ=3'-965 $\frac{1}{8}$ ¥4,400
7'-2135 $\frac{1}{8}$ ¥8,800

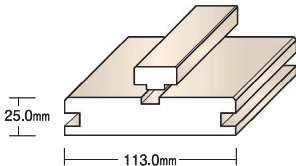

差込型内部ドア枠

RC103-09 ℓ=965 $\frac{1}{8}$ ¥4,900

RC103-21 ℓ=2095 $\frac{1}{8}$ ¥9,800

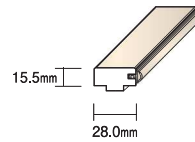

戸当(パッキン付き) RC061T-21
ℓ=2095 $\frac{1}{8}$ ¥2,500

※差込型内部ドア枠用

【引戸】



片引戸用枠

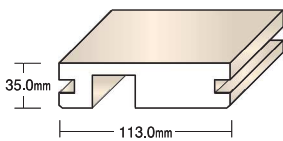

片引き戸用上部枠
RC301-18

ℓ=1830 $\frac{1}{8}$ ¥9,200

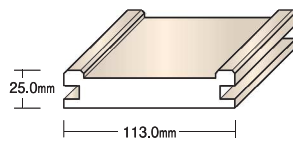

※上部欠込み加工済

引き戸用縦枠(左右兼用)
RC302-22

ℓ=2200 $\frac{1}{8}$ ¥9,700

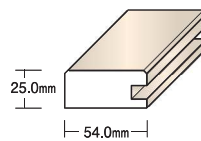

片引き戸用 中方立
RC303-22

ℓ=2200 $\frac{1}{8}$ ¥4,700

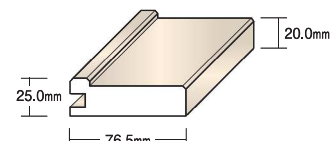

片引き戸用 戸当
RC304-22

ℓ=2200 $\frac{1}{8}$ ¥6,000

引違戸用枠

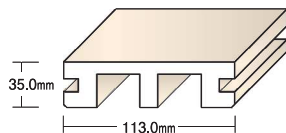

引違い戸用上部枠
RC501-18

ℓ=1830 $\frac{1}{8}$ ¥9,200

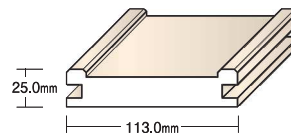

※上部欠込み加工済

引き戸用 縦枠(左右兼用)
RC302-22

ℓ=2200 $\frac{1}{8}$ ¥9,700

2本引込戸用枠

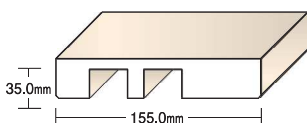

2本引込み戸用 上部枠
RC401-26

ℓ=2630 $\frac{1}{8}$ ¥14,900

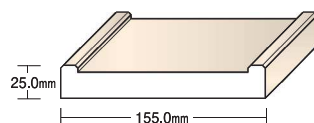

2本引込み戸用 縦枠
RC402-22

ℓ=2200 $\frac{1}{8}$ ¥12,500

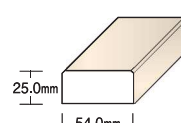

2本引込み戸用 中方立
RC403-22

ℓ=2200 $\frac{1}{8}$ ¥4,700

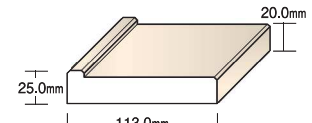

2本引込み戸用 戸当
RC404-22

ℓ=2200 $\frac{1}{8}$ ¥9,000

【折戸】



折戸用枠

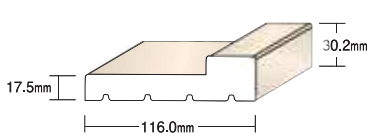

2×4・在来用折戸L型枠 EG3436
 ℓ=3'-965^{mm} ¥3,300
 7'-2135^{mm} ¥6,600

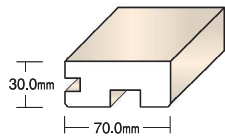

差込型折戸用上部枠 RC201-19
 ℓ=1900^{mm} ¥6,600

折戸用上レール (別途)

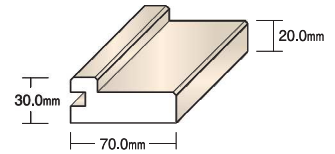
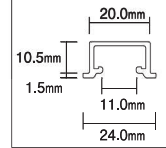

差込型折戸用縦枠 RC202-21 L/R
 ℓ=2150^{mm} ¥6,800

L型ケーシング 額縁タイプ

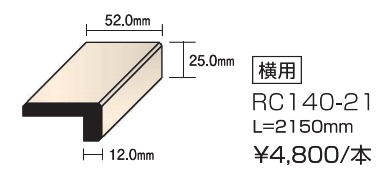
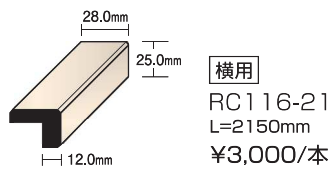
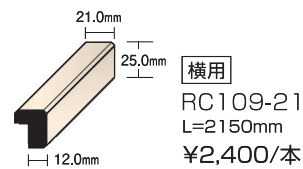
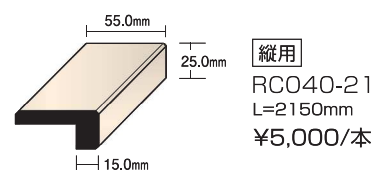
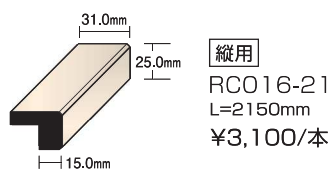
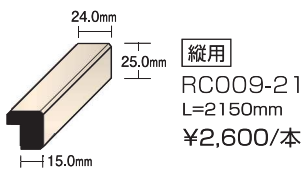

●額縁説明

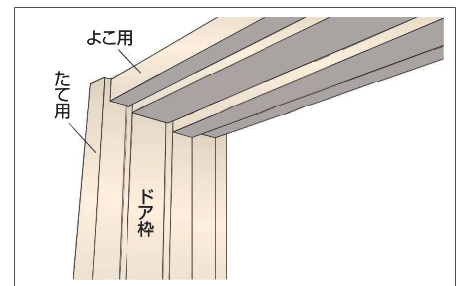
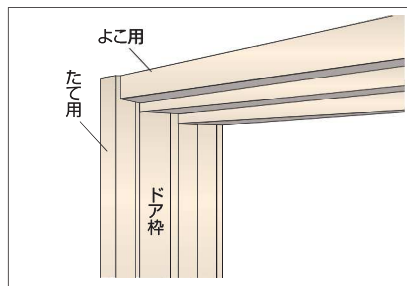

●芯納め

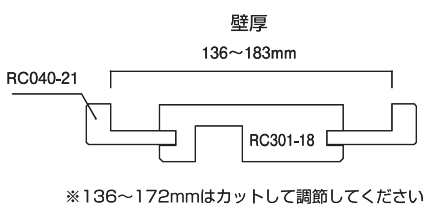
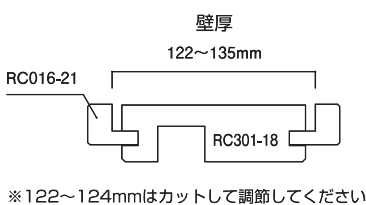
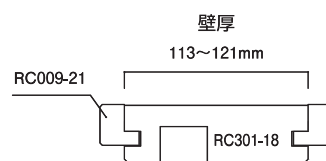
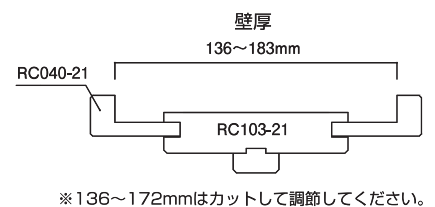
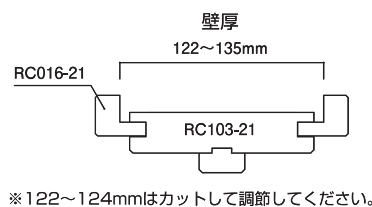
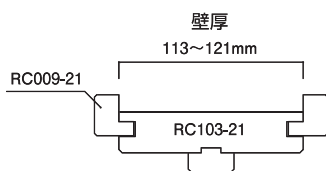

無目枠

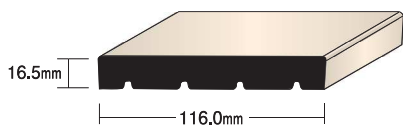

2×4用平枠 EG3430
 ℓ = 3'-965 ㎜ ¥2,700
 7'-2135 ㎜ ¥5,400

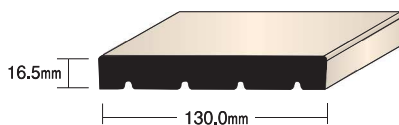

在来用平枠 EG3430Z
 ℓ = 3'-965 ㎜ ¥2,900
 7'-2135 ㎜ ¥5,800

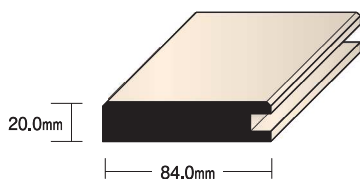

サッシ枠 RC601-39
 ℓ = 3900 ㎜ ¥7,700

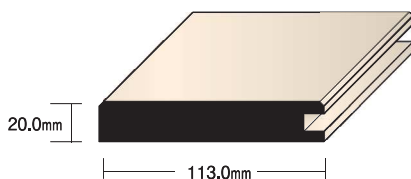

サッシ枠 RC602-39
 ℓ = 3900 ㎜ ¥10,400

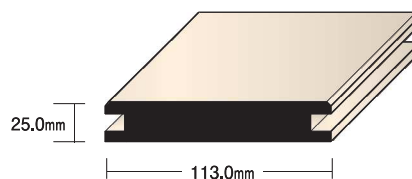

無目枠 RC104-21
 ℓ = 2095 ㎜ ¥7,800

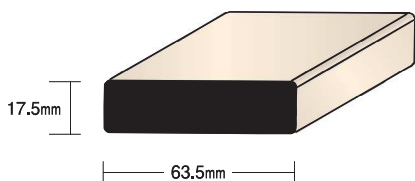

S4Sボード HV1X3 **完売**
 ℓ = 12'-3660 ㎜ ¥3,800

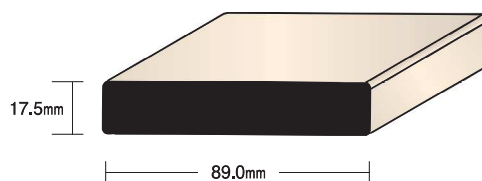

S4Sボード HV1X4 **完売**
 ℓ = 12'-3660 ㎜ ¥5,500

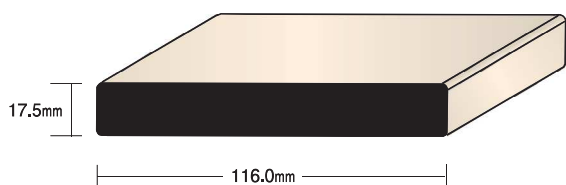

S4Sボード HV1X5
 ℓ = 12'-3660 ㎜ ¥7,800

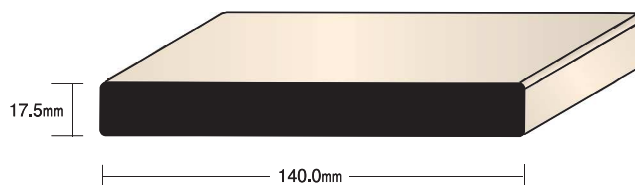

S4Sボード HV1X6
 ℓ = 12'-3660 ㎜ ¥9,800

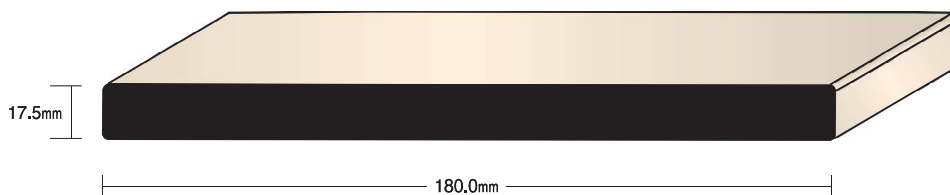

S4Sボード HV1X8
 ℓ = 10'-3050 ㎜ ¥11,800

3方向調整ヒンジ(右吊用/左吊用)



ゴールド シルバー アンバー
各¥4,000/セット(2枚)

角ヒンジ(102×102)



HN-102(102×102mm)
各¥3,200/枚
US-3・US-5・シルバー・ブラック・GB

ドアパーツ



調整ストライク
シルバー
¥1,520/ケ

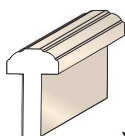

内部ドア用
アストラガル
(ヘムロック)
・35mm用
¥8,000/本
・45mm用
¥11,200/本



フランス落し
各¥2,600/ケ
US-3 US-5
(US-3、US-5、シルバー、ブラック、GB)



マグネット戸当たり
アンバー色
¥1,600/セット
※アンダーカット
10mmまで対応

レバーハンドル(小判座)



空錠
¥10,000/セット

ゴールド/Nレバー-TX-B602BGTS
シルバー/Nレバー-TX-B602BWBS
ブラック/Nレバー-TX-B602NBS



表示錠
¥11,500/セット

ゴールド/Nレバー-TX-B642BGTS
シルバー/Nレバー-TX-B642BWBS
ブラック/Nレバー-TX-B642NBS



間仕切錠
¥11,500/セット

ゴールド/Nレバー-TX-B612BGTS
シルバー/Nレバー-TX-B612BWBS
ブラック/Nレバー-TX-B612NBS



シリンダー錠
¥14,200/セット

ゴールド/Nレバー-TX-B622BGTS
シルバー/Nレバー-TX-B622BWBS
ブラック/Nレバー-TX-B622NBS

引手

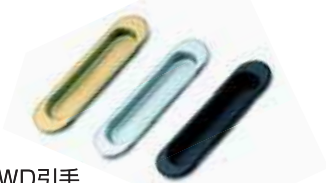

引手・WD引手
(SG、シルバー、ブラック) 各¥2,200/セット

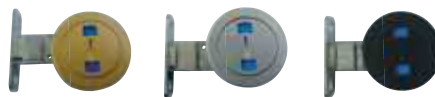

引戸錠 TKS51-FT3-C
(SG、シルバー、ブラック) 各¥5,600/セット

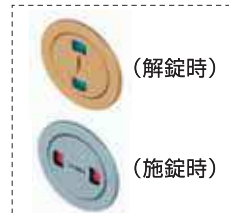

ポケットドアスクエアラッチ
・空錠 US-3 ¥3,600/ケ US-5 ¥5,700/ケ
・間仕切錠 US-3 ¥4,500/ケ US-5 ¥6,200/ケ



ポケットドアラウンドラッチ
・空錠 各¥6,800/ケ
・間仕切錠 各¥7,600/ケ



引戸錠用
2方向調整
ストライク
シルバー
(前後上下調整付)
¥1,700/個

引戸用レール金物

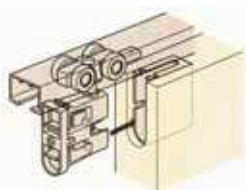

ソフトクローズ機構付上吊引戸用レールセット
(2way仕様)
RDT-001HR2W(35mm厚ドア用) ¥21,000/セット
※引違戸は2セット必要となります。



上吊2本引込戸用連動金物セット
RDT-222HR ¥34,200/セット
※ドア重なり=105mm必要となります



ポケットドア
フレームセット
¥29,000/セット

折戸ツマミ

折戸本体には、木製ツマミが含まれておりますが、オプションでお選びいただけます。



折戸ツマミ
各色 ¥1,800/個

折戸ハンドル



サテンニッケル(SN)

折戸ハンドル BO2419-●●(●●:色)
各色 ¥1,400/個

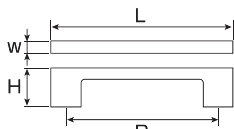

寸法表(mm)			
サイズ(P)	L	W	H
96ミリ	125	9	28



クローム(BC) 鏡面ニッケル(NI) 黒ニッケル(BNK)

折戸用金物セット



折戸用金物パック
2ドア用(2/0、2/6、3/0) ¥2,200/袋
4ドア用(4/0、5/0、6/0) ¥4,400/袋

折戸用上レール
2/0、2/6、3/0 上レール ¥1,500/本
4/0、5/0、6/0 上レール ¥2,800/本

折戸用下レール
2/0、2/6、3/0 下レール ¥1,600/本
4/0、5/0、6/0 下レール ¥3,400/本

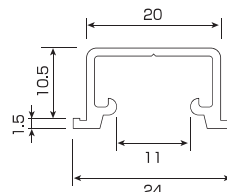

折戸用上レール

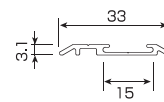

折戸用下レール

両開き用金物・片開き用金物・折戸+1枚扉用金物



[片開き用]
マグネットキャッチ
(Sサイズ)
ブラウン色 ¥450/個



[両開き用]
マグネットキャッチ
(Wサイズ)
ブラウン色 ¥800/個



中抜き丁番
ブラウン色 ¥1,100/枚



[折戸+1枚扉用]
開き戸用キャッチ
HD-100
ブラウン色 ¥2,800/個

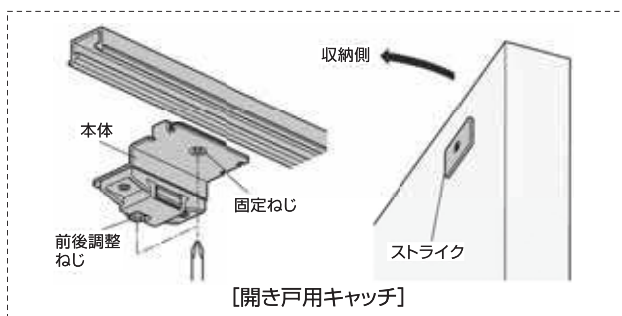

[開き戸用キャッチ]

内部ドアパーツ(開き戸)

内部ドアパーツセット表(シングルドア)

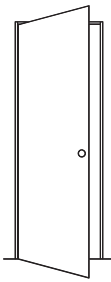
	2X4用内部ドア枠・調整ヒンジセット(EG175-7'×2本、3'×1本・調整ヒンジ×1セット)	¥21,500/セット
	2X4用内部ドア枠・角ヒンジセット(EG175-7'×2本、3'×1本・角ヒンジ×3枚)	¥27,100/セット
	在来用内部ドア枠・調整ヒンジセット(EG175Z-7'×2本、3'×1本・調整ヒンジ×1セット)	¥26,000/セット
	在来用内部ドア枠・角ヒンジセット(EG175Z-7'×2本、3'×1本・角ヒンジ×3枚)	¥31,600/セット
	差込型内部ドア枠・調整ヒンジセット(RC103-21×2本、RC103-09×1本・調整ヒンジ×1セット)	¥28,500/セット
	差込型内部ドア枠・角ヒンジセット(RC103-21×2本、RC103-09×1本・角ヒンジ×3枚)	¥34,100/セット
	内部ドア吊込/ノックダウン加工費 シングル(吊元(LH/RH)を御指定ください)	¥11,500/セット
	*ハンドル・ノブセットをお選びください。	※別途
*ケーシングセットをお選びください。	※別途	

内部ドアパーツセット表(ダブルドア・親子ドア(子=OPEN))

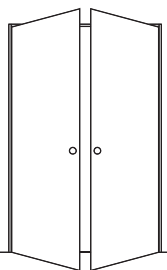
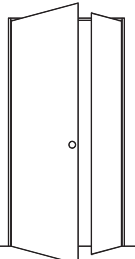
 	2X4用内部ドア枠・調整ヒンジセット (EG175-7'×3本・調整ヒンジ2セット・内部ドア用アストラガル×1本・フランス落し×2個)	¥42,200/セット
	2X4用内部ドア枠・角ヒンジセット (EG175-7'×3本・角ヒンジ6枚・内部ドア用アストラガル×1本・フランス落し×2個)	¥53,400/セット
	在来用内部ドア枠・調整ヒンジセット (EG175Z-7'×3本・調整ヒンジ2セット・内部ドア用アストラガル×1本・フランス落し×2個)	¥47,600/セット
	在来用内部ドア枠・角ヒンジセット (EG175Z-7'×3本・角ヒンジ6枚・内部ドア用アストラガル×1本・フランス落し×2個)	¥58,800/セット
	差込型内部ドア枠・調整ヒンジセット (RC103-21×3本・調整ヒンジ2セット・内部ドア用アストラガル×1本・フランス落し×2個)	¥50,600/セット
	差込型内部ドア枠・角ヒンジセット (RC103-21×3本・角ヒンジ6枚・内部ドア用アストラガル×1本・フランス落し×2個)	¥61,800/セット
	内部ドア吊込/ノックダウン加工費 ダブルドア・親子ドア(子=OPEN)(主開閉側吊元(LH/RH)を御指定ください)	¥20,500/セット
	*ハンドル・ノブセットをお選びください。	※別途
*ケーシングセットをお選びください。	※別途	

内部ドア加工費	内部ドア吊込/ノックダウン加工費 シングルドア	¥11,500/セット
	内部ドア吊込/ノックダウン加工費 ダブルドア・親子ドア(子=OPEN)	¥20,500/セット

〈ご注意〉

- 内部用ヒンジの色、左右吊元を御指定下さい。
- ケーシングをお選びください。(P18、P36)
- 各詳細につきましては、弊社担当者までお問い合わせください

ドア吊元表

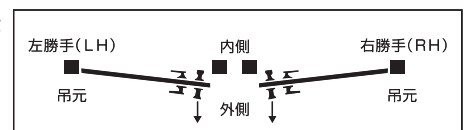

内部ドアパーツ(引き戸)

内部ドアパーツ表(片引戸)

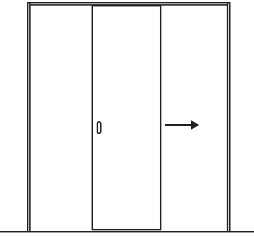
	片引戸用枠・レール金物セット (RC301-18×1本・RC302-22×1本・RC303-22×1本・RC304-22×1本 RDT-001HR2W×1セット)	¥50,600/セット
	引戸加工(引手・戸車・振止加工) ※ドア本体のみの加工になります。	¥13,000/セット
	*引手をお選びください。	※別途
	*ケーシングセットをお選びください。	※別途

内部ドアパーツ表(引違戸)

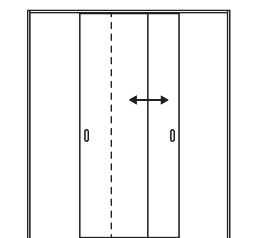
	引違戸用枠・レール金物セット (RC501-18×1本・RC302-22×2本・RDT-001HR2W×2セット)	¥70,600/セット
	引戸加工(引手・戸車・振止加工) ※ドア本体のみの加工になります。 (¥13,000/枚×2枚)	¥26,000/セット
	*引手をお選びください。	※別途
	*ケーシングセットをお選びください。	※別途

内部ドアパーツ表(2本引込戸)

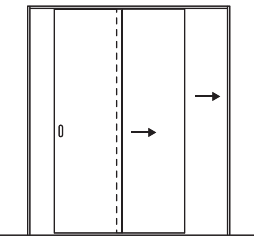
	2本引込戸用枠・レール金物セット (RC401-26×1本・RC402-22×1本・RC403-22×1本・RC404-22×1本 RDT-222HR×1セット)	¥75,300/セット
	引戸加工(引手・戸車・連動加工) ※ドア本体のみの加工になります。 (¥13,000/枚×2枚)	¥26,000/セット
	*引手をお選びください。	※別途
	*ケーシングセットをお選びください。	※別途

内部ドアパーツ表(ポケットドア)

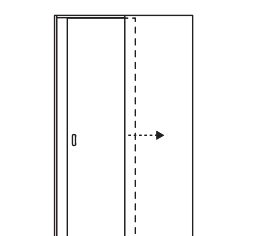
	ポケットドア用枠フレームセット 2×4枠用 (EG3430-7'×2本・EG3430-3'×1本・ポケットドアフレームセット×1セット)	¥42,500/セット
	引手加工 ※ドア本体のみの加工になります。	¥4,500/セット
	*引手をお選びください。	※別途
	*ケーシングセットをお選びください。	※別途

引戸加工費(ドア本体のみの加工になります)

引戸加工費(引手・戸車・振止め)	¥13,000/枚
ポケットドア・引手加工費	¥4,500/枚

〈ご注意〉

- 引手をお選びください。(P20)
- ケーシングをお選びください。(P18, P36)
- 各詳細につきましては、弊社担当者までお問い合わせください

内部ドアパーツ(折戸)

内部ドアパーツ表(折戸)

※折戸用レール金物セットは折戸パネル本体価格に含まれております。

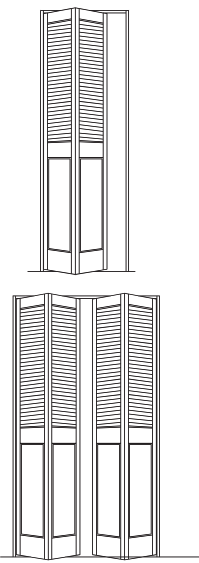
	2枚扉用折戸L型枠セット(2/0・2/6・3/0) (EG3436-7×2本, EG3436-3×1本)	¥16,500 /セット
	2枚扉用折戸差込型枠セット(2/0・2/6・3/0) (RC201-19×1本, RC202-21L×1本, RC202-21R×1本)	¥20,200 /セット
	4枚扉用折戸L型枠セット(4/0・5/0・6/0) (EG3436-7×3本)	¥19,800 /セット
	4枚扉用折戸差込型枠セット(4/0・5/0・6/0) (RC201-19×1本, RC202-21L×1本, RC202-21R×1本)	¥20,200 /セット
	*ケーシングセットをお選びください。	※別途
	*<オプション> 折戸用ツマミ(US3/US5/US15/ブラック) ※標準セットの中には木製ツマミが含まれています。	¥1,800 /個

内部ドアパーツ表(両開き戸)

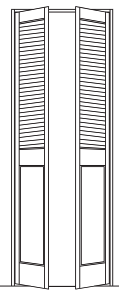
	両開き用2x4枠・金物セット(1/0・1/3) (EG175-7×2本, EG175-3×1本, 中抜き丁番×4枚 マネットキャッチWサイズ×1セット)	¥22,700 /セット
	両開き用在来枠・金物セット(1/0・1/3) (EG175Z-7×2本, EG175Z-3×1本, 中抜き丁番×4枚 マグネットキャッチWサイズ×1セット)	¥27,200 /セット
	両開き用差込型枠・金物セット(1/0・1/3) (RC103-21×2本, RC103-09×1本, 中抜き丁番×4枚 マグネットキャッチWサイズ×1セット)	¥29,700 /セット
	*ケーシングセットをお選びください。	※別途
	*<オプション> 折戸用ツマミ(US3/US5/US15/ブラック) ※標準セットの中には木製ツマミが含まれています。	¥1,800 /個

内部ドアパーツ表(2枚扉折戸+1枚扉)

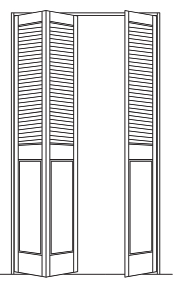
	2枚扉折戸+1枚扉用折戸L型枠セット(2/0・2/6・3/0+1/0・1/3) (EG3436-7×3本, キャッチHD-100×1セット)	¥22,600 /セット
	2枚扉折戸+1枚扉用折戸差込型枠セット(2/0・2/6・3/0+1/0・1/3) (RC201-19×1本, RC202-21L×1本, RC202-21R×1本 キャッチHD-100×1セット)	¥23,000 /セット
	*ケーシングセットをお選びください。	※別途
	*<オプション> 折戸用ツマミ(US3/US5/US15/ブラック) ※標準セットの中には木製ツマミが含まれています。	¥1,800 /個

<ご注意>

- ケーシングをお選びください。(P18, P36)
- 各詳細につきましては、弊社担当者までお問い合わせください